

Use & Care Guide
Manual de Uso y Cuidado
Manuel d'entretien et d'utilisation

Kenmore^{®/MD}

1500e Series Air Purifier
Purificador de Aire Serie 1500e
Purificateur d'air série 1500e

Model/Modelo/Modèle: PM3020

Air Purifier Help Line:
1-877-531-7321 (US) / 1-844-608-3081 (CA)
8:00am-5:00pm EST, M-F
www.kenmorefloorcare.com



TABLE OF CONTENTS

Before Using Your New Air Purifier	2
Packing List	2
Important Safety Instructions.....	3-4
Air Purifier Warranty	5
Parts and Features.....	6-7
Assembly Instructions	8-9
Operating Instructions	9-12
Air Purifier Maintenance and Care	12-14
Troubleshooting	15-16
Requesting Assistance or Service	Back Cover

BEFORE USING YOUR NEW AIR PURIFIER

Read this Use & Care Guide. It will help you assemble and operate your new Kenmore air purifier in the safest and most effective way.

For more information about air purifier care and operation, call the Air Purifier Help Line at 1-877-531-7321 (US) / 1-844-608-3081 (CA). You will need the complete model and serial numbers when requesting information.

Your air purifier's model and serial numbers are located on the Model and Serial Number Plate. Use the space below to record the model number and serial number of your new Kenmore air purifier.

Model No. _____

Serial No. _____

Date of Purchase _____

Keep this book and your sales check (receipt) in a safe place for future reference.

PACKING LIST

Your KENMORE AIR PURIFIER is packaged with the following parts and components assembled separately in the carton:

- 1 Air Purifier
- 2 Composite Filters (Pre-installed in the air purifier)
- 1 Power Adapter
- 1 Use & Care Guide

IMPORTANT SAFETY INSTRUCTIONS

Read all instructions in this guide before assembling or using your air purifier.



WARNING!

Your safety is important to us. To reduce the risk of fire, electrical shock, injury to persons or damage when using your air purifier, follow basic safety precautions including the following:

- Use your air purifier only as described in this Use & Care Guide. Use only manufacturer's recommended attachments.
- Disconnect the air purifier from the power supply before servicing or cleaning.
- Do not use without removing the plastic wrap from the filter. The purifier will not filter air, and may overheat, causing a fire hazard.
- To reduce the risk of electrical shock - Do not use outdoors.
- Keep the air purifier away from water, and wet or damp areas. Never place in water or liquid.
- Keep the air purifier away from heat sources.
- Do not use in excessively humid areas.
- Do not use where combustible gases, vapors, metallic dust, aerosol (spray) products, or fumes from industrial oil are present.
- Keep 5 ft / 1.5 m away from where oxygen is being administered.
- Supervise children when they are near the air purifier. Do not allow children to play with the air purifier.
- Children should not clean or perform maintenance on the air purifier without supervision.
- Do not put any objects into any opening on the air purifier.
- Do not sit or place heavy objects on the air purifier.
- Do not block the air inlet and air outlet.
- Keep the inside of the air purifier dry. To prevent moisture buildup, avoid placing in rooms with major temperature changes or underneath air conditioners.
- Do not use with a damaged cord, plug, or other parts.
- Do not use your air purifier if it is damaged or not working correctly. Do not try to repair it yourself. Call 1-877-531-7321 (US) / 1-844-608-3081 (CA) for assistance.
- Do not run cord under carpeting. Do not cover cord with rugs, runners, or other coverings. Do not route cord under furniture or appliances. Direct cord away from traffic areas where it will not be tripped over.
- Never place the cord near any heat sources.
- Keep the air purifier near the outlet it is plugged into.
- Do not touch the power plug or power adapter with wet hands.
- Be careful when cleaning the air purifier. Strong corrosive detergent will damage the surface of the air purifier.
- Remove the dust from the air purifier body and power plug periodically.
- Do not rinse or reuse the high-efficiency composite filter.
- Only use the power adapter provided with this air purifier.
- If the power adapter cord is damaged, immediately discontinue use and call 1-877-531-7321 (US) / 1-844-608-3081

IMPORTANT SAFETY INSTRUCTIONS

(CA) for assistance.

- This air purifier is not to be used by persons (including children) with reduced physical, sensory, or mental capacities, or lack of experience and knowledge, unless they have been given supervision or instruction concerning the use of the appliance by a person responsible for their safety.



WARNING

To reduce the risk of fire or electric shock, do not use this air purifier with any solid-state speed control device.

Electromagnetic Fields (EMF)

Your air purifier complies with all standards regarding electromagnetic fields (EMF). If handled properly and according to the instructions in this Use & Care Guide, the appliance is safe to use based on scientific evidence available today.

FCC COMPLIANCE

This device complies with Part 15 of the FCC Rules. Operation is subject to the following two conditions:

- This device may not cause harmful interference, and
- This device must accept any interference received, including interference that may cause undesired operation.



CAUTION

Any changes or modifications not expressly approved by the party responsible for compliance could void the user's authority to operate the equipment.

NOTE: This equipment has been tested and found to comply with the limits for a Class B digital device, pursuant to part 15 of the FCC Rules. These limits are designed to provide reasonable protection against harmful interference in a residential installation. This equipment generates, uses, and can radiate radio frequency energy and, if not installed and used in accordance with the instructions, may cause harmful interference to radio communications. However, there is no guarantee that interference will not occur in a particular installation. If this equipment does cause harmful interference to radio or television reception, which can be determined by turning the equipment off and on, the user is encouraged to try to correct the interference by one or more of the following measures:

- Reorient or relocate the receiving antenna.
- Increase the separation between the equipment and receiver.
- Connect the equipment into an outlet on a circuit different from that to which the receiver is connected.
- Consult the dealer or an experienced radio/TV technician for help.

READ AND SAVE THESE INSTRUCTIONS

Proper assembly and safe use of your air purifier are your responsibilities. Your air purifier is intended for **Household Use**. Read this Use & Care Guide carefully for important use and safety information. This guide contains safety statements under warning and caution symbols.

AIR PURIFIER WARRANTY

LIMITED WARRANTY

FOR TWO YEARS from the date of sale this product is warranted against defects in material or workmanship.

WITH PROOF OF SALE a defective product will be replaced free of charge.

The Kenmore brand is used under license. Direct all claims for warranty service to: 1-877-531-7321 (US) / 1-844-608-3081 (CA).

This warranty does not cover filters which are expendable parts that can wear out from normal use within the warranty period.

This warranty is void if this product is ever used for other than private household purposes.

This warranty gives you specific legal rights, and you may also have other rights which vary from state to state.

Cleva North America, Inc., Greenville SC 29607

PARTS AND FEATURES

It is important to know your air purifier's parts and features to ensure its proper and safe use. Review these before using your air purifier.

REPLACEMENT PARTS

Part	Part No.(US)	Part No.(CA)
Composite Filter	KF310	KF310
Power Adapter	701003101	701003101

To order a replacement part, call 1-877-531-7321 (US) / 1-844-608-3081 (CA) or order from www.kenmorefloorcare.com.

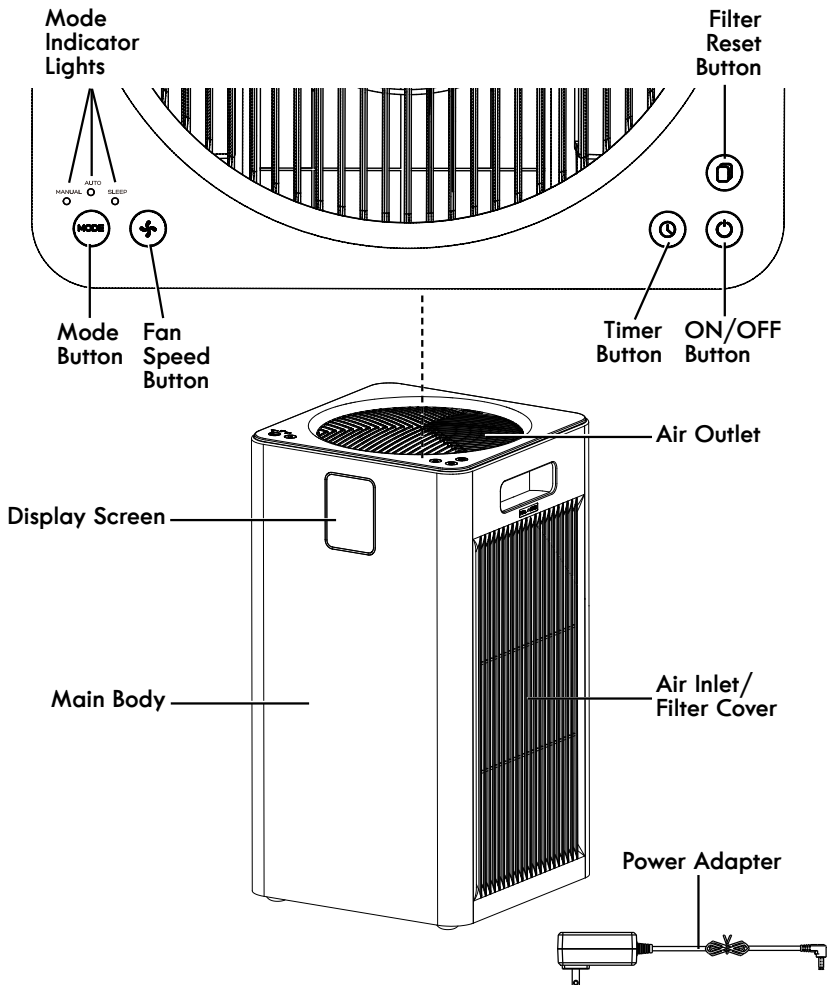

PARTS AND FEATURES

DISPLAY SCREEN



COMPOSITE FILTERS

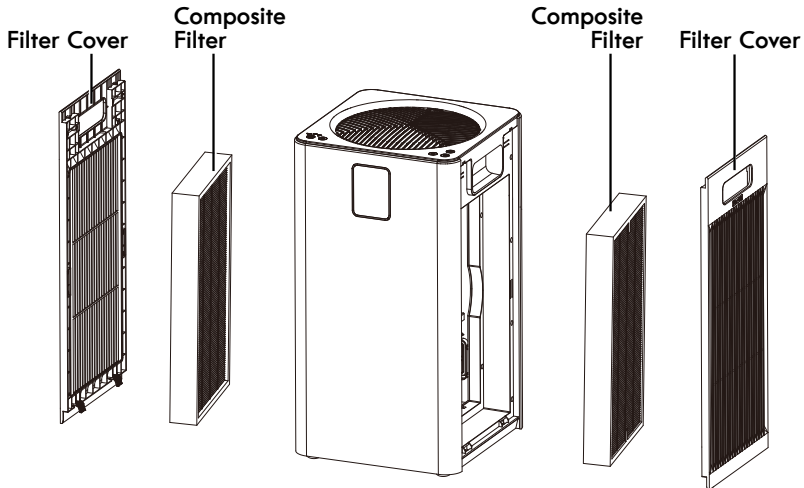

NOTE: The pre-filter, HEPA filter, and activated carbon filter are combined in the composite filter.

- Pre-filter: Intercept hair, fiber fleece, large particles, dander, etc.
- High Efficiency HEPA Filter: Filter out particles as small as 0.3 microns, such as PM2.5, smoke, pollen, mites, etc.
- Activated Carbon Filter: Purify gaseous harmful pollutants.



Please pay special attention to these hazard alert boxes, and follow any instructions given. **WARNING** statements alert you to such hazards as fire, electric shock, burns and personal injury. **CAUTION** statements alert you to such hazards as personal injury and/or property damage.

ASSEMBLY INSTRUCTIONS

Before assembling the air purifier, check the **PACKING LIST** (page 2). Use this list to verify that you have received all the components of your new Kenmore air purifier.



WARNING

Electrical Shock Hazard

DO NOT plug into electrical supply until assembly is complete. Failure to do so could result in electrical shock or injury. To reduce the risk of electric shock, do not expose to rain.



CAUTION

The included filters are placed inside the air purifier. Make sure the plastic packaging on the filter is removed and the filters are installed correctly before using.

1. Place the air purifier on a flat, stable surface.
2. Put your hand on the clasp of the filter cover and pull it out gently. Remove the filter covers from both sides.

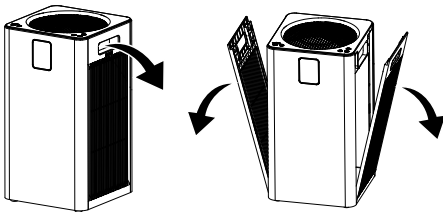

3. Remove the new filters with the plastic packaging from inside the air purifier.

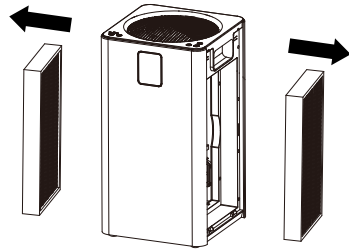

4. Remove all plastic packaging from the filters.



5. Install the filters back into the air purifier with pre-filter facing out.

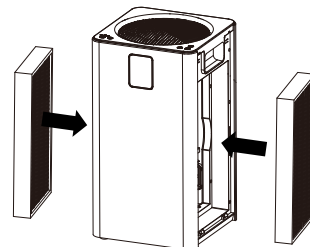

ASSEMBLY INSTRUCTIONS

6. Install the filter covers back into place. First insert the two locking tabs on the filter cover into the slots in the air purifier as shown. Make sure both locking tabs are inserted into place completely. Then push the upper part of the filter cover near the air purifier until it snaps into position. Make sure both filter covers are installed correctly.

NOTE: The filter covers are attracted by magnets equipped inside the air purifier.

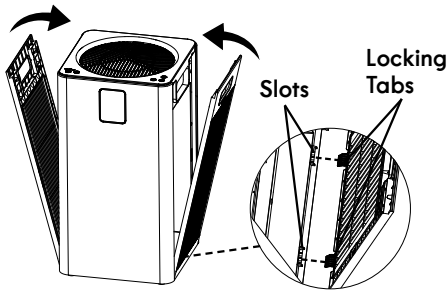

7. Insert the power adapter into the power port on the air purifier.

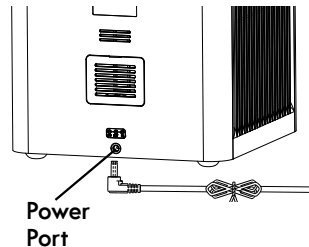

OPERATING INSTRUCTIONS

NOTE: To reduce the risk of electric shock, this air purifier has a polarized plug; one blade is wider than the other. This plug will fit in a polarized outlet only one way. If the plug does not fit fully in the outlet, reverse the plug. If it still does not fit, contact a qualified electrician to install the proper outlet. Do not change the plug in any way.

USING THE AIR PURIFIER

1. When using the air purifier, keep it away from anything that would block airflow, such as curtains.
2. Plug the power adapter into the outlet. When powered on, a "Ding" sound will be heard and the ON/OFF button will turn red. The air purifier is in the standby state.
3. Tap the ON/OFF Button to turn on the air purifier. A "Ding" sound will be heard. The ON/OFF button will turn white and the display screen lights up. The air purifier enters into AUTO mode.
4. To turn off the air purifier, tap the ON/OFF button again. A "Ding" sound will be heard. The ON/OFF button will turn red and the display screen turns off. The air purifier enters into the standby state. Unplug the power cord plug from the outlet if necessary.

CONTROLS & DISPLAY

ON/OFF Button

Tap  to turn on/off the air purifier.

- In the standby state, tapping  will turn on the air purifier. The air purifier operates in the 3rd fan speed setting in Auto mode by default before it detects the PM2.5 particle value, and the Auto mode indicator light is on. In the process of the PM2.5 sensor initialization, the air quality indicator ring is green, and the PM2.5 particle value shows as “---” on the display screen.
- When the PM2.5 sensor completes detection, the air quality indicator ring will change into the corresponding color according to the air quality. Please see REAL-TIME DISPLAY OF AIR QUALITY below.

REAL-TIME DISPLAY OF AIR QUALITY

PM2.5 Value	Air Quality	Air Quality Indicator Color	Fan Speed
000-012	Very Good	Green	1
013-035	Good	Blue	2
036-055	Fair	Orange	3
056+	Poor	Red	4

- After the air purifier completes initialization, the PM2.5 particle value will be displayed on the screen. The fan speed will change based on the air quality when in Auto mode. Temperature and humidity value will show on display screen.
- In the working state, tapping  will turn off the air purifier. The air purifier enters into the standby state.

MODE Button & Mode Indicator Lights

Tapping the Mode button will switch the air purifier into: AUTO mode → SLEEP mode → Manual mode → AUTO mode. The corresponding light will turn on to indicate the mode.

AUTO mode:

- In the working state, tapping the Mode button will switch the air purifier to Auto mode. The Auto mode indicator and Auto mode icon  will illuminate. The air purifier will automatically adjust to the corresponding fan speed according to the PM2.5 particle value detected by the internal sensor (see page 10).

SLEEP mode:

- In the working state, after switching to sleep mode by tapping the Mode button, the fan will run at the lowest fan speed.
- The sleep mode indicator and sleep mode icon  will illuminate, and the display screen turns off. After 10 seconds, the sleep mode indicator and sleep mode icon will turn off.
- In sleep mode, tapping any button will wake up the air purifier.

MANUAL mode:

- In the working state, tapping the Mode button will switch the air purifier to manual mode. The manual mode's corresponding indicator light will illuminate. Fan speed can be adjusted manually using the Fan Speed button.

NOTE: When you want to switch the air purifier from sleep mode to manual mode, after the unit is woke up from sleep mode, be sure to tap the Mode button within 10 seconds during the air purifier being woke up.

CONTROLS & DISPLAY

Fan Speed Button

- Tap the Fan Speed button to cycle the air purifier through the 5 fan speeds. The fan speed will show on the display screen.
- Tap the Fan Speed button while the air purifier is in AUTO Mode or SLEEP Mode and the air purifier will exit that mode.

Timer Button

- In the working state, tap the Timer button once, the current timing status will be shown on the display screen, and the Timer icon  will light on. If there is no timer, "00" will be shown on the display screen. If there is a timer, the remaining time of the current timer will display in 1 hour increments.



NOTE: When the remaining time is less than 1 hour, the screen displays minutes, e.g. 59.

- Timer will lock in the current setting for 1-12 hours. After the time is completed, the air purifier will automatically turn off. When the Timer indicator is on, it means the timing is set successfully. Set it to 0 hours to exit the timer.
- Each tap on the Timer button will switch the screen to the timer display from the current setting. If you don't continue to tap within 3 seconds, it will switch back to the PM2.5 value display. If you continue to tap within 3 seconds, it will enter the timer state and add to the timer in 1 hour increments.
- In the standby state, the button can be used to set the start-up time. In the power-on state, the button can be used to set the shutdown time. Restarting the unit will reset the timer.

Filter Reset Button

- The filter life is about 6 months. When the filter life is about to expire, the last frame of filter life indicator will flash to remind user to replace the filters until the filter life is reset.
- Filter life reset:
When the last frame of filter life indicator flashes, replace with new filters (page 13). Turn on the air purifier. Press and hold the Filter Reset button for more than 3 seconds, the filter life will be reset. All of the filter life indicator bars will be illuminated.

NOTE: The filter life indicator cannot be reset before the last indicator bar flashes. Long pressing the Filter Reset Button will not reset the filter life indicators. Only a "Ding" sound is emitted.

- Forced filter life reset:
If the filters are changed before the last frame of filter life indicator flashes, to reset the filter life: Within 30 seconds of powering on, in the standby state, press and hold the Filter Reset button  and Mode button  at the same time for more than 3 seconds. All indicators on the screen will flash for 3 seconds to indicate that the filter life is reset.

+ Child Lock

- In the working state, press and hold the Mode button and the Fan Speed button for more than 3 seconds at the same time, the child lock function will activate. The Child Lock icon  on the display screen will illuminate, and all other buttons cannot be operated.
- Press the Mode button and Fan Speed button for 3 seconds at the same time again, to exit the child lock function. The child lock icon will turn off and all other buttons can now be used.

CONTROLS & DISPLAY

Memory Function

- If the air purifier is turned off but still plugged in, when it is turned on again, it will remember its previous AUTO mode or Manual mode settings.
 - If the filter cover is opened during the operation of the air purifier, the motor will stop working. The indicator lights on the control panel will be off with an
- “E6” error code shown on the display screen. If the filter cover is still open after 5 minutes, the “E6” error code on the display screen will turn off. After the filter cover is closed, the display screen and control panel return to the original settings, and the motor starts to work again.
 - At any time when the air purifier is unplugged or powered off, it will be in the standby state when powered on again.

AIR PURIFIER MAINTENANCE AND CARE

Always follow all safety precautions when performing maintenance to the air purifier.



WARNING

Electrical Shock and Personal Injury Hazard

Disconnect electrical supply before servicing or cleaning the air purifier. Failure to do so could result in electrical shock or personal injury from air purifier suddenly starting.

CLEANING AND MAINTENANCE

NOTE: The air purifier must be unplugged before cleaning.

1. Cleaning the main body.
 - 1) Use a soft cloth to wipe down main body.
 - 2) Use a soft cloth and mild detergent to remove tough stains.

NOTE: Do not scratch the main body with hard objects during maintenance. Please operate according to the instructions and do not damage the machine parts when removing the filter covers.

2. Replacing the filter.
 - 1) The filter life may vary depending on the environment and fan speed. The

filter may need to be replaced if there is increased noise when the air purifier is on, decreased airflow, unusual odors, or the filter is visibly clogged.

- 2) When the surface of the outer pre-filter is dusty, cleaning it with soft cloth can extend the filter life.
- 3) The filter is recommended to be replaced when Filter Life indicator flashes.

NOTE: The filter lifespan may be shorter or longer based upon fan speed, run time and environment. Please dispose the used filters as combustible rubbish.

CLEANING & REPLACING FILTERS

The outer surface of the filter should be cleaned every 2–4 weeks to increase efficiency and extend the life of the composite filter.

When the filter life will expire, the last frame of filter life indicator bars will flash to remind user to replace the filters. It is recommended to replace the composite filter every 6 months.

1. Unplug the air purifier. Remove the filter covers as outlined in ASSEMBLY INSTRUCTIONS (page 8).
2. Remove the old filters from inside the air purifier.

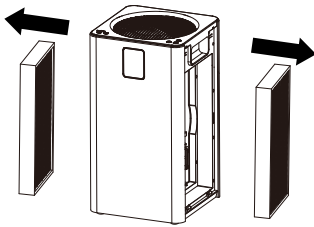

3. Clean the outer surface of the filter using a soft cloth to remove hair, dust, and large particles.

NOTE: Do not clean the filter with water or other liquids.

ONLY clean the pre-filter surface. Do not clean the HEPA filter, and activated carbon filter.

4. Clean out any remaining dust or hair inside the air purifier using a vacuum hose. Do not use water or liquids to clean the air purifier.

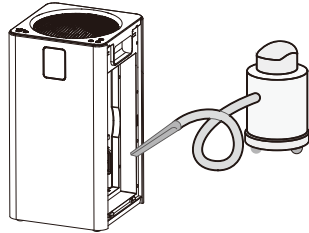

5. Replace the cleaned filters back into the air purifier. See ASSEMBLY INSTRUCTIONS (page 8).
6. If required, replace with new filters. Unwrap the new filters from the packaging and install them into the air purifier. See page 6 for instructions on how to order new filters.
7. Install the filter covers back into the air purifier. See ASSEMBLY INSTRUCTIONS (page 9).
8. Plug in the air purifier. Reset the filter life as outlined in Filter Reset Button (page 11).

CLEANING THE SENSOR

There is a PM2.5 sensor at the back side of the air purifier. It can be blocked by dust, affecting the sensor's accuracy. It is recommended to clean the sensor every 3 months.

If the air purifier is used in an environment with more dust, you may need to clean the sensor more often.

1. Unplug the air purifier. Carefully pry the sensor cover with a flat head screwdriver and remove the cover.

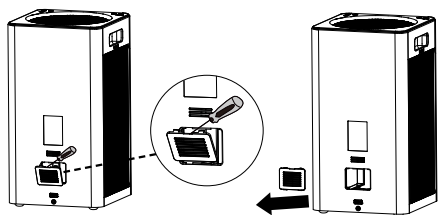

2. Use a vacuum hose to clean out any dust inside the sensor area.

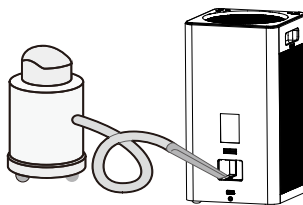

3. Install the cover back into place.

TROUBLESHOOTING

Review this table to find do-it-yourself solutions for minor performance problems. Any service needed, other than maintenance described in this Use & Care Guide, should be performed by a qualified service agent.



WARNING

Disconnect electrical supply before performing maintenance to the air purifier. Failure to do so could result in electrical shock or personal injury.

PROBLEM	POSSIBLE CAUSE	SOLUTION
Air purifier will not turn on or respond to button controls.	Connection problem.	Make sure that the power adapter is fully plugged into the wall outlet, and the ON/OFF button is turned on.
	Filter covers are not installed properly.	Re-install the filters and filter covers correctly.
	Defective wall outlet.	Check with a good appliance or lamp. Be sure the power plug is fully plugged into a good wall outlet.
	The power adapter is damaged.	Call 1-877-531-7321 (US) / 1-844-608-3081 (CA) for assistance.
Fresh air cannot be delivered smoothly from the air outlet.	The plastic packaging on the new filters has not been removed.	Remove the plastic packaging.
	The air outlets of the air purifier are blocked by foreign objects.	Remove the foreign objects.
Poor air purification quality.	Low fan speed.	Tap  to change fan speed.
	The air inlet or outlet is blocked by foreign objects.	Remove the foreign objects.
	Room size and outside air quality may affect air purifier cleaning ability.	Air purification may take longer if room is larger than 1500 sq. ft. Close doors and windows while using the air purifier.
	The composite filter needs to be replaced.	Replace the filter. See page 6 for instructions on how to order new filters.

TROUBLESHOOTING

Abnormal noises during operation.	The plastic packaging on the new filters has not been removed.	Remove the plastic packaging.
	The air purifier is not placed on a level surface during operation.	Make sure the air purifier is operating on a hard, flat, level surface.
	The air inlet or outlet is blocked by foreign objects.	Remove the foreign objects.
	The composite filter needs to be replaced.	Replace the filter. See page 6 for instructions on how to order new filters.
	Foreign object may be inside the air purifier.	Stop using the air purifier and call 1-877-531-7321 (US) / 1-844-608-3081 (CA) for assistance.
Strange odor comes from the air purifier.	The composite filter needs to be cleaned or replaced.	Clean the filter or replace if necessary.
	High humidity.	Avoid using in an area with high humidity.

TABLA DE CONTENIDOS

Antes de usar su nuevo purificador de aire.....	1
Lista de piezas incluidas	1
Instrucciones de seguridad importantes.....	2-4
Garantía del purificador de aire	5
Piezas y características	6-7
Instrucciones de ensamblaje.....	8-9
Instrucciones de uso	10-13
Mantenimiento y cuidado del purificador de aire.....	14-16
Resolución de problemas.....	17-18
Solicitud de ayuda o reparaciones.....	Tapa posterior

ANTES DE USAR SU NUEVO PURIFICADOR DE AIRE

Lea esta guía de uso y cuidado. Le ayudaremos a ensamblar y operar su nuevo purificador de aire Kenmore de la manera más segura y efectiva.

Para obtener más información sobre el cuidado y el funcionamiento del purificador de aire, llame a la Línea de Ayuda del Purificador de Aire al 1-877-531-7321 (EUA) / 1-844-608-3081 (CA). Necesitará el modelo completo y los números de serie al solicitar información. El modelo y los números de serie de su purificador de aire se encuentran en la Placa del Modelo y del número de serie.

Utilice el espacio a continuación para registrar el número de modelo y el número de serie de su nuevo purificador de aire Kenmore.

N° de modelo _____

N° de serie _____

Fecha de compra _____

Guarde este libro y su boleta (recibo) de venta en un lugar seguro para usarlos como referencia a futuro.

LISTA DE PIEZAS INCLUIDAS

Su PURIFICADOR DE AIRE KENMORE viene empaquetado con las siguientes piezas y componentes ensamblados por separado en la caja:

- 1 Purificador de Aire
- 2 Filtros compuestos (preinstalados en el purificador de aire)
- 1 Adaptador de Corriente
- 1 Guía de uso y cuidado

INSTRUCCIONES DE SEGURIDAD IMPORTANTES

Lea todas las instrucciones de esta guía antes de ensamblar o usar su purificador de aire.

¡ADVERTENCIA!

Su seguridad es importante para nosotros. Para reducir el riesgo de incendio, descarga eléctrica, lesiones personales o daños al usar su purificador de aire, siga las precauciones básicas de seguridad, incluidas las siguientes instrucciones:

- Use su purificador de aire solo como se describe en esta Guía de uso y cuidado. Utilice solo los accesorios recomendados por el fabricante.
- Desconecte el purificador de aire de la fuente de alimentación antes de darle servicio o limpiarlo.
- No lo use sin quitar antes la envoltura de plástico del filtro. El purificador no filtrará el aire y puede sobre calentarse, causando un peligro de incendio.
- Para reducir el riesgo de descarga eléctrica, no lo use al aire libre.
- Mantenga el purificador de aire alejado del agua y de las áreas húmedas o mojadas. Nunca lo coloque en agua o líquido.
- Mantenga el purificador de aire alejado de fuentes de calor.
- No lo use en áreas excesivamente húmedas.
- No lo use donde haya gases combustibles, vapores, polvo metálico, productos en aerosol (pulverizados) o vapores de aceite industrial.
- Manténgase a 5 pies / 1.5 m de distancia del lugar donde se administra el oxígeno.
- Supervise a los niños cuando estén cerca del purificador de aire. No permita que los niños jueguen con el purificador de aire.
- Los niños no deben limpiar ni realizar tareas de mantenimiento en el purificador de aire sin supervisión.
- No coloque objetos en ninguna abertura del purificador de aire.
- No se siente ni coloque objetos pesados sobre el purificador de aire.
- No bloquee la entrada ni la salida de aire.
- Mantenga seco el interior del purificador de aire. Para evitar la acumulación de humedad, evite colocarlo en habitaciones con cambios importantes de temperatura o debajo de acondicionadores de aire.
- No lo use con un cordón, enchufe u otras partes dañadas.
- No use su purificador de aire si está dañado o no funciona correctamente. No intente repararlo usted mismo. Llame al 1-877-531-7321 (EUA) / 1-844-608-3081 (CA) para obtener ayuda.
- No pase el cordón por debajo de la alfombra. No cubra el cordón con alfombras, tapetes u otras cubiertas. No pase el cordón por debajo de muebles o electrodomésticos. Dirija el cordón lejos de las áreas de tráfico donde pueda tropezarse.
- Nunca coloque el cable cerca de fuentes de calor.
- Mantenga el purificador de aire cerca de la toma de corriente en la que está enchufado.
- No toque el enchufe de alimentación ni el adaptador de corriente con las manos mojadas.
- Tenga cuidado al limpiar el purificador de aire. Un detergente corrosivo fuerte dañará la superficie del purificador de aire.

INSTRUCCIONES DE SEGURIDAD IMPORTANTES

- Retire el polvo del cuerpo del purificador de aire y del enchufe de alimentación periódicamente.
- No enjuague ni reutilice el filtro compuesto de alta eficiencia.
- Utilice únicamente el adaptador de corriente suministrado con este purificador de aire.
- Si el cable del adaptador de corriente está dañado, deje de usarlo inmediatamente y llame al 1-877-531-7321 (EUA) / 1-844-608-3081 (CA) para obtener ayuda.
- Este purificador de aire no debe ser utilizado por personas (incluidos niños) con capacidades físicas, sensoriales o mentales reducidas, o falta de experiencia y conocimiento, a menos que una persona responsable de su seguridad les haya supervisado o instruido sobre el uso del aparato.
- Este dispositivo no puede provocar interferencia dañina, y
- Este dispositivo debe aceptar cualquier interferencia recibida, incluida la interferencia que pueda provocar un funcionamiento no deseado.



PRECAUCIÓN

Cualquier cambio o modificación no aprobados expresamente por la parte responsable del cumplimiento podría anular la autoridad del usuario para utilizar el aparato.



ADVERTENCIA

Para reducir el riesgo de incendio o descarga eléctrica, no utilice este purificador de aire con ningún otro dispositivo de control de velocidad de estado sólido.

Campos electromagnéticos (CEM)

Su purificador de aire cumple con todas las normas relativas a los campos electromagnéticos (CEM). Si se manipula adecuadamente y de acuerdo con las instrucciones de esta Guía de uso y cuidado, el aparato es seguro de usar según la evidencia científica disponible en la actualidad.

CUMPLIMIENTO FCC

Este dispositivo cumple con el Inciso 15 de las Regulaciones FCC. El uso está sujeto a las dos siguientes condiciones:

NOTA: Este equipo ha sido probado por cuanto a su cumplimiento con los límites de un dispositivo digital Clase B, según el inciso 15 de las Regulaciones FCC. Estos límites están diseñados para proporcionar una correcta protección contra interferencias perjudiciales en instalaciones residenciales. Este equipo genera, usa y puede irradiar energía de radiofrecuencias y, de no instalarse y usarse según las instrucciones, puede provocar interferencia dañina sobre las comunicaciones por radio. Sin embargo, no existe garantía alguna de que no puedan producirse interferencias en una instalación en particular.

Si este equipo provoca interferencias perjudiciales en la recepción de radio o televisión, lo cual se puede determinar con tan solo apagar y encender el equipo, se recomienda corregir tales interferencias mediante uno o más de los métodos que se indican a continuación:

- Cambie la posición o el lugar de la antena receptora.
- Aumente la separación entre el equipo y el receptor.

INSTRUCCIONES DE SEGURIDAD IMPORTANTES

- Conecte el equipo a una toma de corriente de un circuito distinto al que está conectado el receptor.
- Consulte al representante de ventas o a un técnico de radio/TV cualificado para obtener asistencia.

LEA Y GUARDE ESTAS INSTRUCCIONES

El montaje adecuado y el uso seguro de su purificador de aire son sus responsabilidades. Su purificador de aire está diseñado para **Uso Doméstico**. Lea esta guía de uso y cuidado para obtener información importante sobre uso y seguridad. Esta guía contiene afirmaciones de seguridad bajo símbolos de advertencia y precaución.

GARANTÍA DEL PURIFICADOR DE AIRE

GARANTÍA LIMITADA

DURANTE DOS AÑOS a partir de la fecha de venta, este producto está garantizado contra defectos de material o mano de obra.

Un producto defectuoso puede reemplazarse por uno nuevo, de manera gratuita, considerando que se presente una PRUEBA DE VENTA.

La marca Kenmore se utiliza bajo licencia. Dirija sus reclamaciones de garantía a: 1-877-531-7321 (Estados Unidos) / 1-844-608-3081 (Canadá).

Esta garantía no cubre los filtros que son piezas sustituibles que pueden desgastarse por el uso normal dentro del período de garantía.

Esta garantía queda nula si el producto llega a usarse para algún propósito que no sea el uso privado doméstico. Esta garantía le entrega derechos legales específicos que pueden variar según su estado (podría tener otros derechos adicionales).

Cleva North America, Inc., Greenville SC 29607

PIEZAS Y CARACTERÍSTICAS

Es importante conocer las piezas y características de su purificador de aire para garantizar su uso adecuado y seguro. Revíselas antes de usar su purificador de aire.

PIEZAS DE REPUESTO

Artículo	N° de parte (Estados Unidos)	N° de parte (Canadá)
Filtro Compuesto	KF310	KF310
Adaptador de Corriente	701003101	701003101

Para pedir una pieza de repuesto, llame al 1-877-531-7321 (EUA) / 1-844-608-3081 (CA), o pídale en el sitio web de Kenmore.

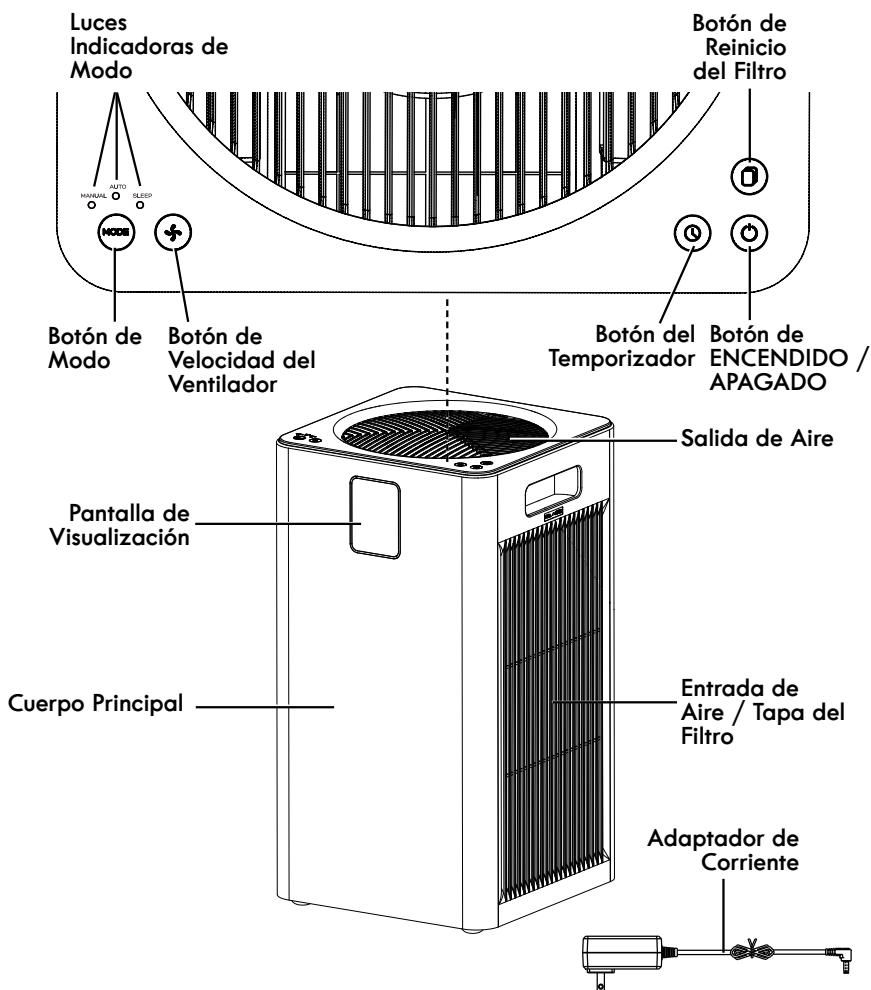

PIEZAS Y CARACTERÍSTICAS

PANTALLA DE VISUALIZACIÓN

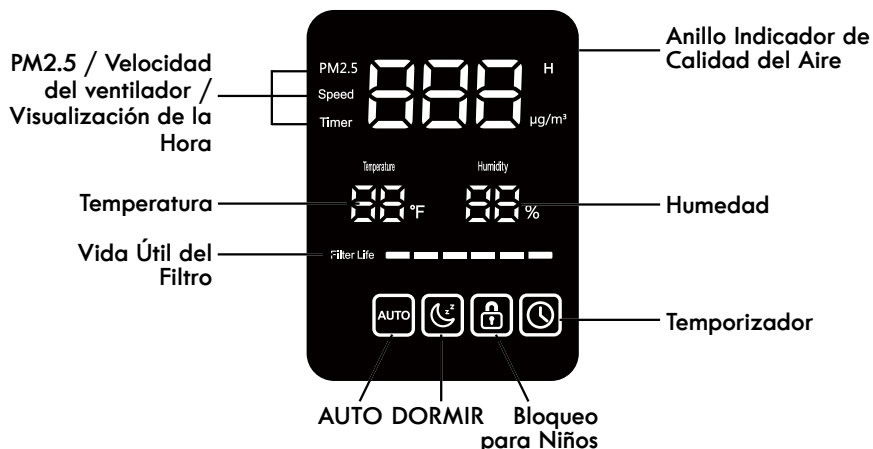

FILTROS COMPUESTOS

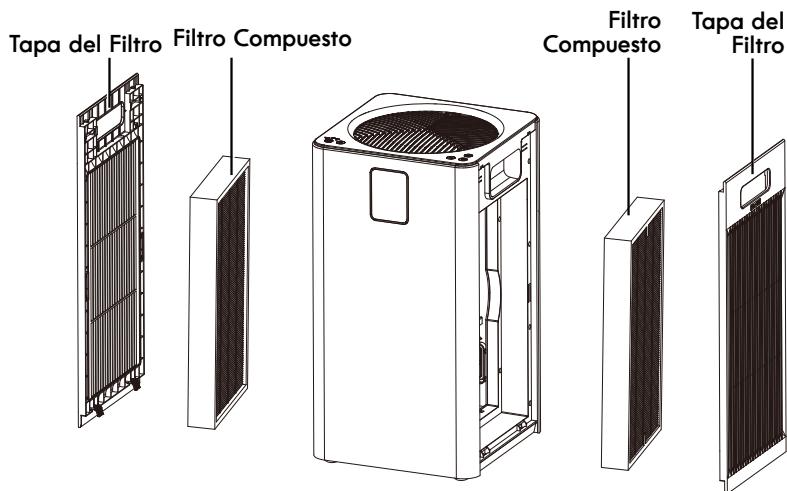

NOTA: El prefiltro, el filtro HEPA y el filtro de carbón activado se combinan en el filtro compuesto.

- Prefiltro: Cabello interceptado, vellón de fibra, partículas grandes, caspa, etc.
- Filtro HEPA de alta eficiencia: Filtra partículas tan pequeñas como 0,3 micras, como PM2.5, humo, polen, ácaros, etc.
- Filtro de carbón activado: Purifica los contaminantes nocivos gaseosos.



Preste especial atención a estos cuadros de alerta de peligro y siga todas las instrucciones indicadas. Las declaraciones de **ADVERTENCIA** lo alertan sobre riesgos tales como incendio, descarga eléctrica, quemaduras y lesiones personales. Las declaraciones de **PRECAUCIÓN** lo alertan sobre riesgos tales como lesiones personales o daño a la propiedad.

INSTRUCCIONES DE ENSAMBLAJE

Antes de ensamblar el purificador de aire, verifique la LISTA DE EMPAQUE (página 1). Utilice esta lista para verificar que ha recibido todos los componentes de su nuevo purificador de aire Kenmore.



ADVERTENCIA

Peligro de Descarga Eléctrica

NO enchufe en el suministro eléctrico hasta que se complete el montaje. De lo contrario, podría producirse una descarga eléctrica o lesiones. Para reducir el riesgo de descarga eléctrica, no lo exponga a la lluvia.



PRECAUCIÓN

Los filtros incluidos se colocan dentro del purificador de aire. Asegúrese de que el empaque de plástico del filtro esté retirado y que el filtro esté instalado correctamente antes de usarlo.

1. Coloque el purificador de aire en una superficie plana y estable.
2. Ponga su mano en el cierre de la tapa del filtro y tire de ella suavemente. Retire las cubiertas del filtro de ambos lados.

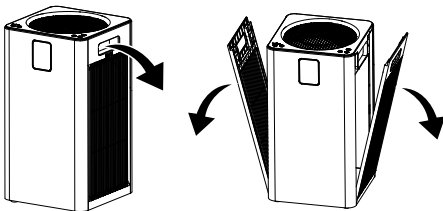

3. Retire los filtros nuevos con el embalaje de plástico del interior del purificador de aire.

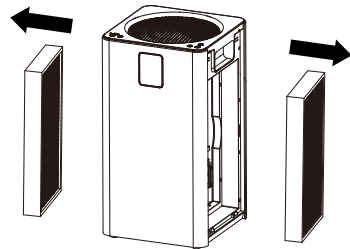

4. Retire todos los empaques de plástico de los filtros.



5. Vuelva a instalar los filtros en el purificador de aire con el prefiltro hacia afuera.

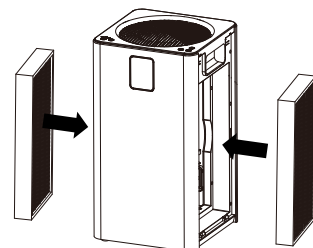

INSTRUCCIONES DE ENSAMBLAJE

6. Vuelva a colocar las cubiertas del filtro en su lugar. Primero inserte las dos lengüetas de bloqueo en la cubierta del filtro en las ranuras del purificador de aire como se muestra. Asegúrese de que ambas lengüetas de bloqueo estén insertadas por completo en su lugar. A continuación, empuje la parte superior de la tapa del filtro cerca del purificador de aire hasta que encaje bien en su posición. Asegúrese de que ambas cubiertas del filtro estén instaladas correctamente.

NOTA: Las cubiertas del filtro son atraídas por imanes equipados dentro del purificador de aire.

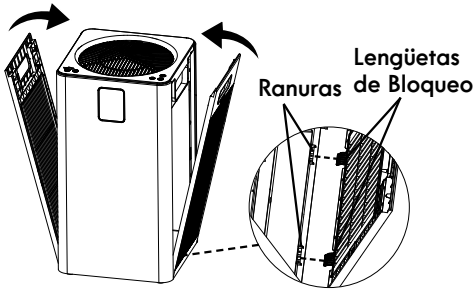

7. Inserte el adaptador de corriente en el puerto de alimentación del purificador de aire.

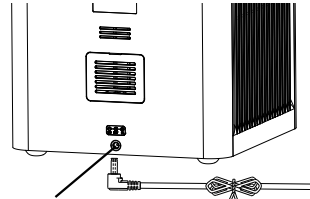

Puerto de Alimentación

INSTRUCCIONES DE USO

NOTA: Para reducir el riesgo de descargas eléctricas, este purificador de aire tiene un enchufe polarizado; una patilla es más ancha que la otra. Esta clavija calzará en la toma de corriente de pared polarizado solo en una posición. Si la clavija no entra completamente en la toma de corriente, póngala al revés. Si aún no calza, contacte a un técnico electricista calificado que pueda ayudarle a instalar la toma de corriente indicado. No modifique la clavija de ningún modo.

USO DEL PURIFICADOR DE AIRE

1. Cuando use el purificador de aire, manténgalo alejado de cualquier cosa que bloquee el flujo de aire, como las cortinas.
2. Enchufe el adaptador de corriente en la toma de corriente. Cuando se conecte, se escuchará un sonido de "Ding" y el botón de ENCENDIDO/APAGADO se volverá rojo. El purificador de aire está en estado de espera.
3. Toque sobre el botón de ENCENDIDO/APAGADO para encender el purificador de aire. Se escuchará un sonido de "Ding". El botón de ENCENDIDO/APAGADO se volverá blanco y la pantalla se iluminará. El purificador de aire entra en modo AUTOMÁTICO.
4. Para apagar el purificador de aire, toque sobre el botón de ENCENDIDO/APAGADO nuevamente. Se escuchará un sonido de "Ding". El botón de ENCENDIDO/APAGADO se volverá rojo y la pantalla de visualización se apagará. El purificador de aire entra en el estado de espera. Desenchufe el cable de alimentación de la toma de corriente si es necesario.

CONTROLES Y PANTALLA



Botón de ENCENDIDO / APAGADO

Toque  para encender/apagar el purificador de aire.

- En el estado de espera, al tocarlo  se encenderá el purificador de aire. El purificador de aire funciona en la 3ra configuración de la velocidad del ventilador en modo Automático de forma predeterminada antes de que detecte el valor de partículas PM2.5, y la luz indicadora del modo automático está encendida. En el proceso de inicialización del sensor PM2.5, el anillo indicador de

calidad del aire es verde y el valor de partículas PM2.5 se muestra como "---" en la pantalla de visualización.

- Cuando el sensor PM2.5 complete la detección, el anillo indicador de calidad del aire cambiará al color correspondiente de acuerdo con la calidad del aire. Consulte LA VISUALIZACIÓN EN TIEMPO REAL DE LA CALIDAD DEL AIRE a continuación.

CONTROLES Y PANTALLA

VISUALIZACIÓN EN TIEMPO REAL DE LA CALIDAD DEL AIRE

Valor de Partículas PM2.5	Calidad del Aire	Indicador de Calidad del Aire	Velocidad del Ventilador
000-012	Muy buena	Verde	1
013-035	Buena	Azul	2
036-055	Satisfactoria	Naranja	3
056+	Pobre	Rojo	4



- Después de que el purificador de aire complete la inicialización, el valor de partículas PM2.5 se mostrará en la pantalla. La velocidad del ventilador cambiará en función de la calidad del aire cuando esté en modo automático. El valor de temperatura y humedad se mostrará en la pantalla de visualización.
- En el estado de funcionamiento, al tocarlo  se apagará el purificador de aire. El purificador de aire entra en el estado de espera.



Botón de Modo y Luces Indicadoras de Modo

Al tocar el botón de Modo, el purificador de aire cambiará a: Modo AUTOMÁTICO → Modo DORMIR → Modo Manual → Modo AUTOMÁTICO. La luz correspondiente se encenderá para indicar el modo.

Modo AUTOMÁTICO:

- En el estado de trabajo, tocar el botón de modo cambiará el purificador de aire al modo automático. El indicador de modo automático  y el icono de modo automático  se iluminarán. El purificador de aire se ajustará automáticamente al engranaje de velocidad del ventilador correspondiente

de acuerdo con el valor de partículas PM2.5 detectado por el sensor interno (consulte la página 11).

Modo DORMIR:

- En el estado de funcionamiento, después de cambiar al modo de dormir tocando el botón de modo, el ventilador funcionará a la velocidad más baja.
- El indicador del modo dormir y el icono del modo dormir  se iluminarán y la pantalla se apagará. Después de 10 segundos, el indicador del modo dormir y el icono del modo dormir se apagará.
- En el modo dormir, al tocar cualquier botón se activará el purificador de aire.

Modo MANUAL:

- En el estado de trabajo, tocar el botón de modo cambiará el purificador de aire al modo manual. La luz indicadora correspondiente al modo manual se iluminará. La velocidad del ventilador se puede ajustar manualmente con el botón de velocidad del ventilador.

NOTA: Cuando desee cambiar el purificador de aire del modo dormir al modo manual, después de que la unidad se despierte de la modo dormir, asegúrese de presionar el botón de modo dentro de los 10 segundos posteriores a la activación del purificador de aire.

CONTROLES Y PANTALLA

Botón de Velocidad del Ventilador

- Toque el botón de velocidad del ventilador para cambiar el purificador de aire a través de las 5 velocidades del ventilador. La velocidad del ventilador se mostrará en la pantalla.
- Toque el botón de velocidad del ventilador mientras el purificador de aire está en el Modo AUTOMÁTICO o en Modo DORMIR y el purificador de aire saldrá de ese modo.

Botón del Temporizador

- En el estado de funcionamiento, toque el botón del temporizador una vez, el estado de sincronización actual se mostrará en la pantalla de visualización y el icono del temporizador  se iluminará. Si no hay temporizador, se mostrará "00" en la pantalla de visualización. Si hay un temporizador, el tiempo restante del temporizador actual se mostrará en incrementos de 1 hora.

NOTA: Cuando el tiempo restante es inferior a 1 hora, la pantalla muestra minutos, por ejemplo, 59.



- El temporizador se bloqueará en la configuración actual durante 1-12 horas. Una vez finalizado el tiempo, el purificador de aire se apagará automáticamente. Cuando el indicador del temporizador está encendido, significa que el tiempo se ha establecido correctamente. Configúrelo a 0 horas para salir del temporizador.
- Cada toque en el botón del temporizador cambiará la pantalla a la visualización del temporizador desde la configuración actual. Si no continúa tocándolo en 3 segundos, volverá a la pantalla de valores de PM2.5. Si continúa tocándolo en 3 segundos, entrará en el estado del temporizador y se agregará al temporizador en incrementos de 1 hora.

- En el estado de espera, el botón se puede usar para configurar el tiempo de arranque. En el estado de encendido, el botón se puede usar para configurar el tiempo de apagado. Al reiniciar la unidad, se reiniciará el temporizador.

Botón de Reinicio del Filtro

- La vida útil del filtro es de aproximadamente 6 meses. Cuando la vida útil del filtro está a punto de expirar, el último cuadro del indicador de vida útil del filtro parpadeará para recordar al usuario que reemplace los filtros hasta que se restablezca la vida útil del filtro.
- Restablecimiento de la vida útil del filtro: Cuando parpadee el último cuadro del indicador de vida útil del filtro, reemplácelo con filtros nuevos (página 15). Encienda el purificador de aire. Mantenga presionado el botón de reinicio del filtro durante más de 3 segundos, la vida útil del filtro se reiniciará. Todas las barras indicadoras de vida útil del filtro se iluminarán.

NOTA: El indicador de vida útil del filtro no se puede restablecer antes de que parpadee la última barra indicadora. Al presionar largamente el botón de Reinicio del filtro, no se reiniciarán los indicadores de vida útil del filtro. Solo se emite un sonido de "Ding".

- Restablecimiento Forzado de La Vida Útil del Filtro:
Si los filtros se cambian antes de que parpadee el último cuadro del indicador de vida útil del filtro, para restablecer la vida útil del filtro: Dentro de los 30 segundos posteriores al encendido, en el estado de espera, mantenga presionado el botón de reinicio del filtro  y el botón de modo  al mismo tiempo durante más de 3 segundos. Todos los indicadores de la pantalla parpadearán

CONTROLES Y PANTALLA

durante 3 segundos para indicar que se restablece la vida útil del filtro.

+ Bloqueo para Niños

- En el estado de funcionamiento, mantenga presionado el botón de modo y el botón de velocidad del ventilador durante más de 3 segundos al mismo tiempo, la función de bloqueo para niños se activará. El icono de bloqueo para niños  en la pantalla se iluminará y no se podrán operar todos los demás botones.
- Presione el botón de Modo (MODE) y el botón de velocidad del ventilador durante 3 segundos al mismo tiempo nuevamente para salir de la función de bloqueo para niños. El icono de bloqueo para niños se apagará y ahora se pueden usar todos los demás botones.

Función de Memoria

- Si el purificador de aire está apagado pero aún enchufado, cuando se vuelva a encender, recordará sus configuraciones anteriores de modo AUTOMÁTICO y modo manual.

- Si la tapa del filtro se abre durante el funcionamiento del purificador de aire, el motor dejará de funcionar. Las luces indicadoras en el panel de control se apagarán con un código de error "E6" que se muestra en la pantalla. Si la tapa del filtro sigue abierta después de 5 minutos, el código de error "E6" en la pantalla se apagará. Después de cerrar la tapa del filtro, la pantalla de visualización y el panel de control vuelven a la configuración original y el motor comienza a funcionar nuevamente.
- En cualquier momento en que el purificador de aire esté desenchufado o apagado, estará en estado de espera cuando se encienda nuevamente.

MANTENIMIENTO Y CUIDADO DEL PURIFICADOR DE AIRE

Siga siempre todas las precauciones de seguridad al realizar el mantenimiento del purificador.



ADVERTENCIA

Riesgo de descarga eléctrica y lesiones personales

Desconecte el suministro eléctrico antes de reparar o limpiar el purificador. De lo contrario, podría producirse una descarga eléctrica o lesiones personales por el encendido repentino del purificador de aire.

LIMPIEZA Y MANTENIMIENTO

NOTA: El purificador de aire debe desenchufarse antes del mantenimiento.

1. Limpieza del cuerpo principal.

- 1) Use un paño suave para limpiar el cuerpo principal.
- 2) Use un paño suave y detergente suave para quitar las manchas difíciles.

NOTA: No raye el cuerpo principal con objetos duros durante el mantenimiento. Opere de acuerdo con las instrucciones y no dañe las piezas de la máquina al quitar las cubiertas del filtro.

2. Sustitución de filtros.

- 1) La vida útil del filtro puede variar según el entorno y la velocidad del ventilador. Es posible que sea

necesario reemplazar el filtro si hay un aumento de ruido cuando el purificador de aire está encendido, una disminución del flujo de aire, olores inusuales o si el filtro está obstruido visiblemente.

- 2) Cuando la superficie del prefiltro exterior está polvoriento, limpiarla con un paño suave puede prolongar la vida útil del filtro.
- 3) Se recomienda reemplazar el filtro cuando parpadee el indicador de vida útil del filtro.

NOTA: La vida útil del filtro puede ser más corta o más larga en función de la velocidad del ventilador, el tiempo de funcionamiento y el tipo de entorno. Deseche los filtros usados como basura combustible.

LIMPIEZA Y REEMPLAZO DE FILTROS

La superficie exterior del filtro debe limpiarse cada 2-4 semanas para aumentar la eficiencia y extender la vida útil del filtro compuesto.

Cuando expire la vida útil del filtro, el último cuadro de las barras indicadoras de vida útil del filtro parpadeará para recordar al usuario que reemplace los filtros. Se recomienda reemplazar el filtro compuesto cada 6 meses.

1. Desenchufe el purificador de aire. Retire las cubiertas del filtro como se indica en las **INSTRUCCIONES DE ENSAMBLAJE** (página 8).
2. Retire los filtros viejos del interior del purificador de aire.

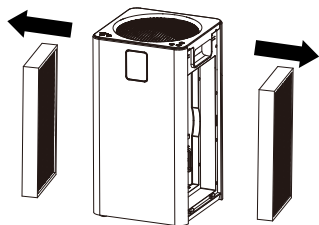

3. Limpie la superficie exterior del filtro con un paño suave para eliminar el cabello, el polvo y las partículas grandes.

NOTA: No limpie el filtro con agua u otros líquidos.

SOLO LIMPIE la superficie del prefiltro. No limpie el filtro HEPA ni el filtro de carbón activado.

4. Limpie cualquier resto de polvo o cabello dentro del purificador de aire con una manguera de vacío. No utilice agua ni líquidos para limpiar el purificador de aire.

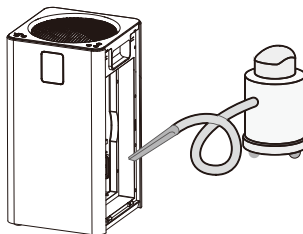

5. Vuelva a colocar los filtros limpios en el purificador de aire. Ver **INSTRUCCIONES DE ENSAMBLAJE** (página 8).
6. Si es necesario, reemplácelos con filtros nuevos. Desenvuelva los filtros nuevos del empaque e instálelos en el purificador de aire. Ver página 6 para obtener instrucciones sobre cómo pedir filtros nuevos.
7. Vuelva a instalar las cubiertas del filtro en el purificador de aire. Ver **INSTRUCCIONES DE ENSAMBLAJE** (página 9).
8. Enchufe el purificador de aire. Restablezca la vida útil del filtro como se indica en Botón de Reinicio del Filtro (página 12).

LIMPIEZA DEL SENSOR

Hay un sensor PM2.5 en la parte posterior del purificador de aire. Puede ser bloqueado por el polvo, lo que afecta la precisión del sensor. Se recomienda limpiar el sensor cada 3 meses.

Si el purificador de aire se usa en un ambiente con más polvo, es posible que deba limpiar el sensor con más frecuencia.

1. Desenchufe el purificador de aire. Haga palanca con cuidado en la cubierta del sensor con un destornillador de paleta y retire la cubierta.

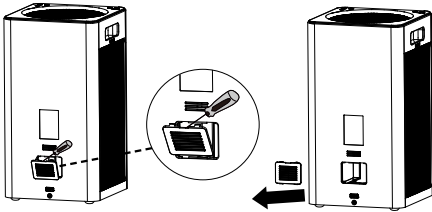

2. Use una manguera de vacío para limpiar el polvo dentro del área del sensor.

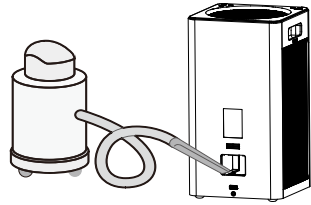

3. Vuelva a colocar la cubierta en su lugar.

RESOLUCIÓN DE PROBLEMAS

Revise estas soluciones tipo hágalo usted mismo para resolver problemas de rendimiento menores. Cualquier reparación necesaria que no sean los procedimientos de mantenimiento indicados en esta guía de uso y cuidado se deben realizar mediante un agente de servicio calificado.



ADVERTENCIA

Desconecte el suministro eléctrico antes de realizar cualquier trabajo de mantenimiento el purificador. El no seguir estas indicaciones puede provocar lesiones personales o descargas eléctricas.

PROBLEMA	CAUSA PROBABLE	SOLUCIÓN
El purificador de aire no se enciende ni responde a los botones de control.	Problemas de conexión.	Asegúrese de que el adaptador de corriente esté completamente enchufado en la toma de corriente de pared y que el botón de ENCENDIDO/APAGADO esté encendido.
	Las cubiertas de los filtros no están instaladas correctamente.	Vuelva a instalar los filtros y las cubiertas de los filtros correctamente.
	Toma de corriente defectuosa.	Pruebe usando una lámpara o electrodoméstico que funcione correctamente. Asegúrese de que el cable de alimentación esté conectado completamente en una toma de corriente que esté funcionando.
	El adaptador de corriente está dañado.	Llame al 1-877-531-7321 (Estados Unidos) / 1-844-608-3081 (Canadá) para obtener ayuda.
El aire fresco no se puede suministrar sin problemas desde la salida de aire.	El empaque de plástico de los filtros nuevos no se ha eliminado.	Retire el empaque de plástico.
	Las salidas de aire del purificador de aire están bloqueadas por objetos extraños.	Retire los objetos extraños.
Poor air purification quality.	Baja velocidad del ventilador.	Toque  para cambiar la velocidad del ventilador.
	La entrada o salida de aire está bloqueada por objetos extraños.	Retire los objetos extraños.
	El tamaño de la habitación y la calidad del aire exterior pueden afectar la capacidad de limpieza del purificador de aire.	La purificación del aire puede llevar más tiempo si la habitación tiene más de 1500 pies cuadrados. Cierre las puertas y ventanas mientras usa el purificador de aire.

RESOLUCIÓN DE PROBLEMAS

	El filtro compuesto necesita ser reemplazado.	Reemplace el filtro. Ver página 6 para obtener instrucciones sobre cómo pedir filtros nuevos.
Ruidos anormales durante la operación.	El empaque de plástico de los filtros nuevos no se ha eliminado.	Retire el empaque de plástico.
	El purificador de aire no está colocado sobre una superficie nivelada durante el funcionamiento.	Asegúrese de que el purificador de aire esté funcionando en una superficie dura, plana y nivelada.
	La entrada o salida de aire está bloqueada por objetos extraños.	Retire los objetos extraños.
	El filtro compuesto necesita ser reemplazado.	Reemplace el filtro. Ver página 6 para obtener instrucciones sobre cómo pedir filtros nuevos.
	Es posible que haya objetos extraños dentro del purificador de aire.	Deje de usar el purificador de aire y llame al 1-877-531-7321 (USA) / 1-844-608-3081 (CA) para obtener ayuda.
Un olor extraño proviene del purificador de aire.	El filtro compuesto debe limpiarse o reemplazarse.	Limpie el filtro o reemplácelo si es necesario.
	Humedad alta.	Evite usar en un área con mucha humedad.

SOMMAIRE

Avant d'Utiliser Votre Nouveau Purificateur d'Air	1
Liste du Contenu	1
Consignes Importantes De Sécurité.....	2-4
Garantie du Purificateur d'Air.....	5
Pièces et Fonctionnalités	6-7
Instructions de Montage	8-9
Instructions d'Utilisation.....	10-13
Entretien et Maintenance du Purificateur d'Air.....	14-16
Dépannage.....	17-18
Demande d'Assistance ou de Service	Couverture Arrière

AVANT D'UTILISER VOTRE NOUVEAU PURIFICATEUR D'AIR

Veuillez lire le présent Guide d'utilisation et d'entretien. Ces informations vous aideront à assembler et à faire fonctionner votre nouveau purificateur d'air Kenmore de la manière la plus sûre et la plus efficace possible.

Pour plus d'informations sur l'entretien et le fonctionnement des purificateurs d'air, appelez la ligne d'aide pour les purificateurs d'air au 1-877-531-7321 (É.-U.) / 1-844-608-3081 (CA). Lorsque vous demandez des renseignements, vous devez disposer des numéros de modèle et de série complets du produit. Les numéros de modèle et de série de votre purificateur d'air se trouvent sur la plaque des numéros de modèle et de série.

Utilisez l'espace ci-dessous pour noter le numéro de modèle et le numéro de série de votre nouveau purificateur d'air Kenmore.

Modèle N° _____

N° de série _____

Date d'achat _____

Veuillez conserver en lieu sûr le présent manuel ainsi que votre ticket de caisse (reçu) afin de pouvoir vous y référer ultérieurement.

LISTE DU CONTENU

Votre PURIFICATEUR D'AIR KENMORE est emballé avec les pièces et composants suivants assemblés séparément dans la boîte :

- 1 Purificateur d'air
- 2 Filtres composites (préinstallés dans le purificateur d'air)
- 1 Adaptateur électrique
- 1 Guide D'Utilisation Et D'Entretien

CONSIGNES IMPORTANTES DE SÉCURITÉ

Lisez toutes les instructions de ce guide avant d'assembler ou d'utiliser votre purificateur d'air.

AVERTISSEMENT!

Votre sécurité est importante pour nous. Pour réduire les risques d'incendie, de décharge électrique, de blessure ou de dommage lors de l'utilisation de votre purificateur d'air, suivez les précautions de sécurité de base, notamment les suivantes :

- N'utilisez votre purificateur d'air que de la manière décrite dans ce guide d'utilisation et d'entretien. N'utilisez que les accessoires recommandés par le fabricant.
- Débranchez le purificateur d'air de l'alimentation électrique avant de l'entretenir ou de le nettoyer.
- N'utilisez pas l'appareil sans avoir retiré la pellicule plastique du filtre. Autrement, le purificateur ne filtrera pas l'air et risque de surchauffer et de provoquer un incendie.
- Pour réduire le risque de décharge électrique : ne l'utilisez pas à l'extérieur.
- Gardez le purificateur d'air à l'écart de l'eau et des endroits mouillés ou humides. Ne le placez jamais dans l'eau ou dans un liquide.
- Gardez le purificateur d'air à l'écart des sources de chaleur.
- Ne l'utilisez pas dans des endroits excessivement humides.
- Ne l'utilisez pas en présence de gaz combustibles, de vapeurs, de poussières métalliques, de produits en aérosol (pulvérisation) ou de fumées d'huile industrielle.
- Gardez une distance de 1,5 m/5 pi de l'endroit où l'oxygène est administré.
- Surveillez les enfants lorsqu'ils sont à proximité du purificateur d'air. Ne laissez pas les enfants jouer avec le purificateur d'air.
- Les enfants ne doivent pas nettoyer ou effectuer l'entretien du purificateur d'air sans surveillance.
- N'introduisez aucun objet dans les ouvertures du purificateur d'air.
- Ne vous asseyez pas et ne posez pas d'objets lourds sur le purificateur d'air.
- Ne bloquez pas l'entrée et la sortie d'air.
- Gardez l'intérieur du purificateur d'air sec. Pour éviter l'accumulation d'humidité, évitez de le placer dans des pièces soumises à de grands changements de température ou sous des climatiseurs.
- Ne l'utilisez pas avec un cordon, une fiche ou d'autres pièces endommagés.
- N'utilisez pas votre purificateur d'air s'il est endommagé ou s'il ne fonctionne pas correctement. N'essayez pas de le réparer vous-même. Appelez le 1-877-531-7321 (É.-U.)/1-844-608-3081 (CA) pour obtenir toute assistance.
- Ne faites pas passer le cordon sous la moquette. Ne recouvrez pas le cordon avec des tapis ou d'autres revêtements. Ne faites pas passer le cordon sous des meubles ou des appareils électroménagers. Éloignez le cordon des zones de circulation afin d'éviter de trébucher sur celui-ci.
- Ne placez jamais le cordon près d'une source de chaleur.
- Gardez le purificateur d'air près de la prise sur laquelle il est branché.
- Ne touchez pas la fiche ou l'adaptateur d'alimentation avec des mains mouillées.
- Faites attention lorsque vous nettoyez le

CONSIGNES IMPORTANTES DE SÉCURITÉ

purificateur d'air. Un détergent corrosif endommagera la surface du purificateur d'air.

- Enlevez périodiquement la poussière du corps du purificateur d'air et de la fiche d'alimentation.
- Ne rincez pas et ne réutilisez pas le filtre composite à haute efficacité.
- Utilisez uniquement l'adaptateur électrique fourni avec ce purificateur d'air.
- Si le cordon de l'adaptateur est endommagé, cessez immédiatement de l'utiliser et appelez le 1-877-531-7321 (É.-U.)/1-844-608-3081 (CA) pour obtenir toute assistance.
- Ce purificateur d'air ne doit pas être utilisé par des personnes (y compris des enfants) dont les capacités physiques, sensorielles ou mentales sont réduites, ou qui manquent d'expérience et de connaissances, à moins qu'elles n'aient reçu une surveillance ou des instructions concernant l'utilisation de l'appareil par une personne responsable de leur sécurité.



AVERTISSEMENT

Pour réduire le risque d'incendie ou de décharge électrique, n'utilisez pas ce purificateur d'air avec un dispositif de contrôle de vitesse à semi-conducteurs.

Champs électromagnétiques (EMF)

Votre purificateur d'air est conforme à toutes les normes concernant les champs électromagnétiques (EMF). S'il est manipulé correctement et conformément aux instructions de ce guide d'utilisation et d'entretien, l'appareil est sans danger selon les preuves scientifiques disponibles aujourd'hui.

CONFORMITÉ FCC

Cet appareil est conforme à la Section 15 des règles de la FCC. Son utilisation est soumise aux deux conditions suivantes :

- Cet appareil ne doit pas causer d'interférences nuisibles, et
- Cet appareil doit accepter toute interférence reçue, y compris les interférences susceptibles de provoquer un fonctionnement indésirable.



ATTENTION

Tout changement ou toute modification non expressément approuvé par la partie responsable de la conformité peut annuler l'autorisation de l'utilisateur à utiliser l'appareil.

REMARQUE : Cet appareil a été testé et respecte les limites prévues pour un appareil numérique de classe B, conformément à la section 15 du règlement FCC. Ces limites sont conçues pour assurer une protection raisonnable contre les interférences nuisibles dans des bâtiments à vocation résidentielle. Cet équipement génère, utilise et peut émettre de l'énergie de fréquence radio, et s'il n'est pas installé et utilisé conformément aux instructions, il peut causer des interférences préjudiciables pour les communications radio. Cependant, nous ne pouvons garantir qu'aucun brouillage ne se produira dans une installation particulière. Si cet appareil produit des interférences préjudiciables lors de réception radio ou télévisée qui peuvent être détectées en allumant et en éteignant l'appareil, l'utilisateur est prié de les supprimer d'une ou de plusieurs manières :

- Réorientez ou déplacez l'antenne de réception.

CONSIGNES IMPORTANTES DE SÉCURITÉ

- Augmentez la distance de séparation entre l'appareil et le récepteur.
- Branchez l'appareil sur une prise reliée à un autre circuit que celui sur lequel le récepteur est connecté.
- Consultez le revendeur ou un technicien radio/TV expérimenté pour obtenir de l'aide.

VEUILLEZ LIRE ET CONSERVER LES PRÉSENTES CONSIGNES

Il vous incombe d'assembler correctement votre purificateur d'air et de l'utiliser en toute sécurité. Votre purificateur d'air est conçu pour un **usage domestique**. Lisez attentivement le présent guide d'utilisation et d'entretien pour connaître les consignes de sécurité et d'utilisation importantes qu'il contient. Le présent guide contient des consignes de sécurité sous des symboles d'avertissement et de mise en garde.

GARANTIE DU PURIFICATEUR D'AIR

GARANTIE LIMITÉE

PENDANT DEUX ANS à compter de la date de vente, ce produit est garanti contre tout défaut de matériau ou de fabrication.

MUNI D'UNE PREUVE DE VENTE, tout produit défectueux peut être retourné au revendeur aux fins de remplacement gratuit.

La marque Kenmore est utilisée sous licence. Adressez toutes les demandes de service sous garantie en composant le numéro : 1-877-531-7321 (États-Unis) / 1-844-608-3081 (Canada).

Cette garantie ne couvre pas les filtres qui sont des pièces consommables qui peuvent s'user dans le cadre d'une utilisation normale pendant la période de garantie.

La présente garantie sera nulle et non avenue en cas d'utilisation éventuelle de ce produit à toutes autres fins que personnelles et privées. La présente garantie vous accorde des droits spécifiques légaux, mais vous pouvez également avoir d'autres droits qui varient selon les États.

Cleva North America, Inc., Greenville SC 29607

PIÈCES ET FONCTIONNALITÉS

Il est important de connaître les pièces et les caractéristiques de votre purificateur d'air pour garantir son utilisation correcte et sûre. Examinez-les avant d'utiliser votre purificateur d'air.

PIÈCES DE RECHANGE

Élément	Pièce N° (États-Unis)	Pièce N°(Canada)
Filtre composite	KF310	KF310
Adaptateur Électrique	701003101	701003101

Pour commander une pièce de rechange, appelez le 1-877-531-7321 (É.-U.)/
1-844-608-3081 (CA), ou commandez-la sur le site Web de Kenmore.

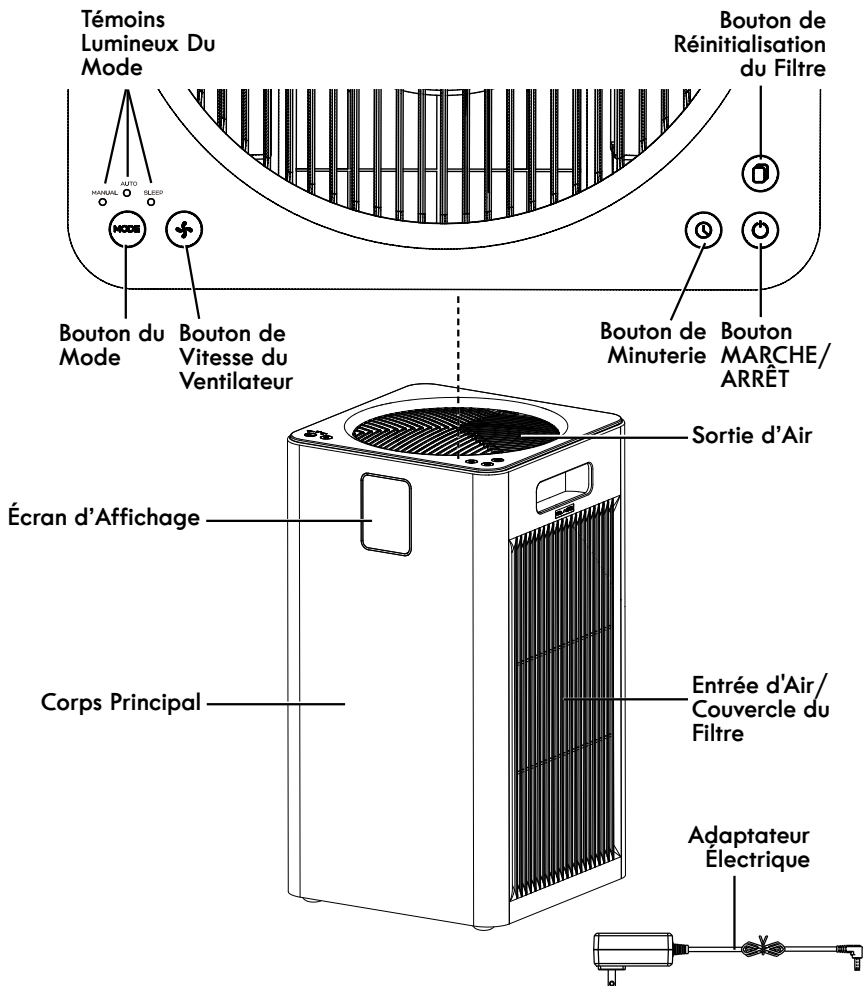

PIÈCES ET FONCTIONNALITÉS

ÉCRAN D’AFFICHAGE

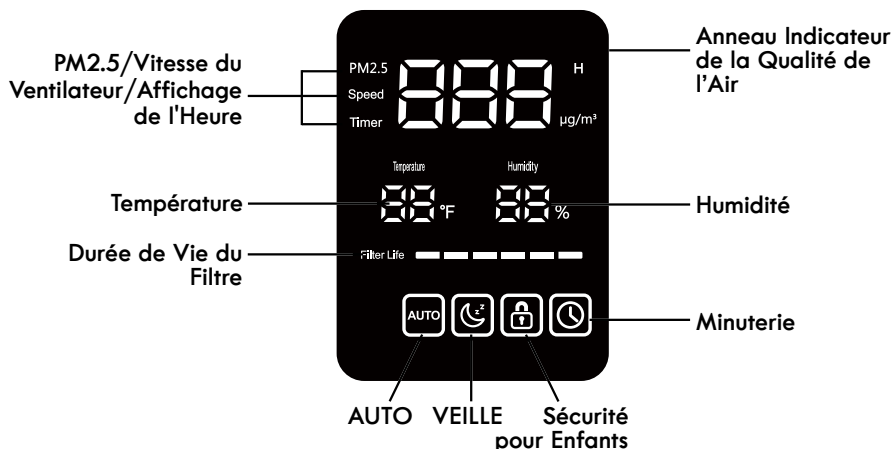

FILTRES COMPOSITES

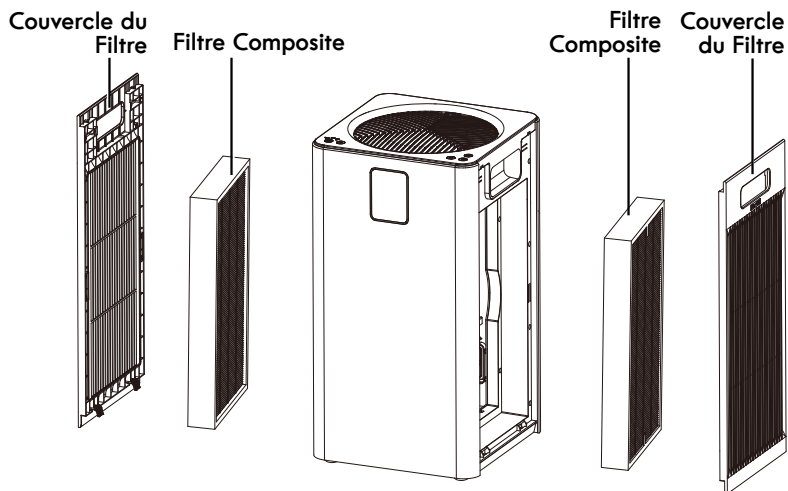

REMARQUE : Le pré-filtre, le filtre HEPA et le filtre à charbon actif sont combinés dans le filtre composite.

- Pré-filtre : Intercepte les cheveux, la toison de fibres, les grosses particules, les pellicules, etc.
- Filtre HEPA à haute efficacité : Filtre des particules aussi petites que 0,3 micron, comme les PM2.5, la fumée, le pollen, les mites, etc.
- Filtre à charbon actif : Purifie les polluants gazeux nocifs.



Veillez porter une attention particulière à ces boîtes d'alerte et suivre les instructions données. Les **AVERTISSEMENTS** vous alertent sur les dangers tels que les risques d'incendie, d'électrocution, de brûlures et de blessures corporelles. Les **MISES EN GARDE** vous alertent sur des risques tels que blessures corporelles et/ou dommages matériels.

INSTRUCTIONS DE MONTAGE

Avant d'assembler le purificateur d'air, vérifiez la **LISTE DU CONTENU** (page 1). Utilisez cette liste pour vérifier que vous avez reçu tous les composants de votre nouveau purificateur d'air Kenmore.



AVERTISSEMENT

Risque de décharge électrique

NE branchez PAS l'appareil à l'alimentation électrique tant que l'assemblage n'est pas complété. Le non-respect de cette consigne peut entraîner une décharge électrique ou provoquer des blessures. Pour réduire le risque de décharge électrique, n'exposez pas l'appareil à la pluie.



ATTENTION

Les filtres inclus sont placés à l'intérieur du purificateur d'air. Assurez-vous que l'emballage plastique du filtre est retiré et que le filtre est correctement installé avant de l'utiliser.

1. Placez le purificateur d'air sur une surface plane et stable.
2. Mettez votre main sur le fermoir du couvercle du filtre et tirez-le doucement. Retirez les couvercles des filtres des deux côtés.

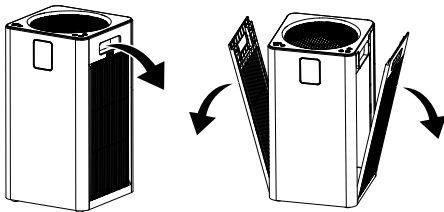

3. Retirez les nouveaux filtres et leur emballage en plastique de l'intérieur du purificateur d'air.

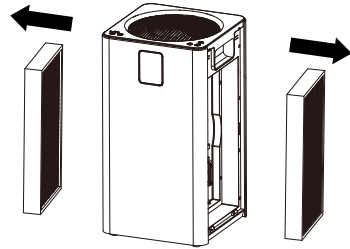

4. Retirez l'emballage plastique des filtres.



5. Réinstallez les filtres dans le purificateur d'air, le pré-filtre vers l'extérieur.

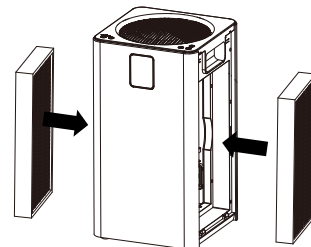

INSTRUCCIONES DE ENSAMBLAJE

6. Remettez les couvercles des filtres en place. Insérez d'abord les deux languettes de verrouillage du couvercle du filtre dans les fentes du purificateur d'air, comme indiqué. Assurez-vous que les deux languettes de verrouillage sont bien insérées en place. Poussez ensuite la partie supérieure du couvercle du filtre près du purificateur d'air jusqu'à ce qu'il s'enclenche en position. Assurez-vous que les deux couvercles de filtre sont installés correctement.

REMARQUE : Les couvercles de filtre sont attirés par des aimants situés à l'intérieur du purificateur d'air.

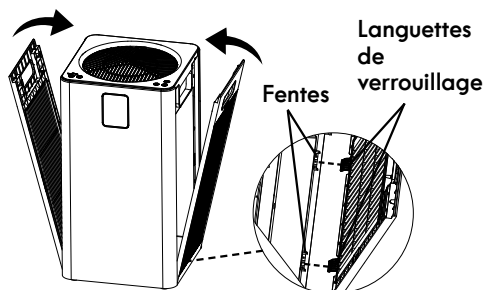

7. Insérez l'adaptateur d'alimentation dans le port d'alimentation du purificateur d'air.

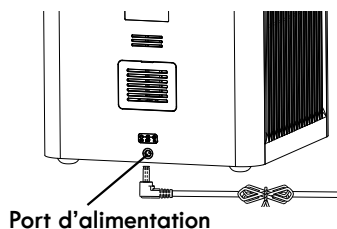

INSTRUCTIONS D'UTILISATION

REMARQUE : Pour réduire le risque de décharge électrique, ce purificateur d'air est muni d'une fiche polarisée; une lame est plus large que l'autre. Il n'y a qu'une façon d'insérer la fiche dans une prise polarisée. Si la fiche ne s'insère pas entièrement dans la prise, inversez la fiche. Si elle ne s'insère toujours pas correctement, contactez un électricien qualifié afin qu'il installe une prise adaptée. Ne modifiez en aucun cas la fiche.

UTILISATION DU PURIFICATEUR D'AIR

1. Lorsque vous utilisez le purificateur d'air, tenez-le éloigné de tout ce qui pourrait bloquer la circulation de l'air, comme des rideaux.
2. Branchez l'adaptateur d'alimentation dans la prise. Lors de la mise sous tension, un son « Ding » se fait entendre et le bouton MARCHE/ARRÊT devient rouge. Le purificateur d'air est en état de veille.
3. Appuyez sur le bouton MARCHE/ARRÊT pour mettre le purificateur d'air en marche. Un son « Ding » se fait entendre. Le bouton MARCHE/ARRÊT devient blanc et l'écran d'affichage s'allume. Le purificateur d'air passe en mode AUTO.
4. Pour éteindre le purificateur d'air, appuyez à nouveau sur le bouton MARCHE/ARRÊT. Un son « Ding » se fait entendre. Le bouton MARCHE/ARRÊT devient rouge et l'écran d'affichage s'éteint. Le purificateur d'air entre en état de veille. Débranchez la fiche du cordon d'alimentation de la prise de courant si nécessaire.

COMMANDES ET AFFICHAGE



Bouton MARCHE/ARRÊT

Appuyez sur  pour mettre en fonction/ hors fonction le purificateur d'air.

- Dans l'état de veille, appuyez sur  pour mettre en marche le purificateur d'air. Par défaut, le purificateur d'air fonctionne en mode Auto avec le 3e réglage de vitesse du ventilateur avant qu'il ne détecte la valeur des particules PM2.5 et le voyant du mode Auto est allumé. Au cours du processus d'initialisation du capteur de PM2.5, l'anneau indicateur de la qualité de l'air est vert et la valeur des particules

PM2.5 est indiquée par « --- » sur l'écran d'affichage.

- Lorsque le capteur de PM2.5 a terminé sa détection, l'anneau indicateur de la qualité de l'air prend la couleur correspondante à la qualité de l'air. Veuillez consulter l'**AFFICHAGE EN TEMPS RÉEL DE LA QUALITÉ DE L'AIR** ci-dessous.

COMMANDES ET AFFICHAGE

AFFICHAGE EN TEMPS RÉEL DE LA QUALITÉ DE L'AIR

Valeur des particules PM2.5	Qualité de l'air	Indicateur de qualité de l'air	Vitesse du ventilateur
000-012	Très bien	Vert	1
013-035	Bonne	Bleu	2
036-055	Équitable	Orange	3
056+	Médiocre	Rouge	4

- Une fois que le purificateur d'air a terminé son initialisation, la valeur des particules PM2.5 s'affiche à l'écran. La vitesse du ventilateur change en fonction de la qualité de l'air en mode Auto. Les valeurs de température et d'humidité s'affichent à l'écran.
- En état de marche, appuyer sur  met le purificateur d'air hors tension. Le purificateur d'air entre en état de veille.



Bouton du mode et témoins lumineux du mode

En appuyant sur le bouton Mode, le purificateur d'air se met en marche : Mode AUTO → Mode VEILLE → Mode manuel → Mode AUTO. Le voyant correspondant s'allume pour indiquer le mode.

Mode AUTO :

- En état de marche, en appuyant sur le bouton Mode, le purificateur d'air passe en mode Auto. Le témoin du mode Auto et l'icône  du mode Auto s'allument. Le purificateur d'air se règle automatiquement sur la vitesse de rotation correspondante du ventilateur en fonction de la valeur des particules PM2.5 détectée par le capteur interne (voir page 11).

Mode VEILLE :

- En état de fonctionnement, après avoir passé en mode veille en appuyant sur le bouton Mode, le ventilateur fonctionne à la vitesse la plus faible.
- L'indicateur et l'icône  du mode veille s'allument, et l'écran s'éteint. Après 10 secondes, l'indicateur et l'icône du mode veille s'éteignent.
- En mode veille, appuyez sur n'importe quel bouton pour réveiller le purificateur d'air.

Mode MANUEL :

- En état de marche, en appuyant sur le bouton Mode, le purificateur d'air passe en mode manuel. Le témoin lumineux correspondant au mode manuel s'allume. La vitesse du ventilateur peut être réglée manuellement à l'aide du bouton Vitesse du ventilateur.

REMARQUE : Pour faire passer le purificateur d'air du mode veille au mode manuel, une fois l'appareil sorti du mode veille, appuyez sur le bouton Mode dans les 10 secondes suivant le réveil du purificateur d'air.

COMMANDES ET AFFICHAGE

Bouton de Vitesse du ventilateur

- Appuyez sur le bouton de vitesse du ventilateur pour faire tourner le purificateur d'air à travers les 5 vitesses du ventilateur. La vitesse du ventilateur s'affiche sur l'écran d'affichage.
- Appuyez sur le bouton de vitesse du ventilateur lorsque le purificateur d'air est en mode AUTO ou en mode VEILLE et le purificateur d'air quittera ce mode.

Bouton de minuterie

- En état de marche, appuyez une fois sur le bouton Minuterie, l'état actuel de la minuterie s'affiche sur l'écran d'affichage et l'icône  de la minuterie s'allume. S'il n'y a pas de minuterie, « 00 » s'affiche à l'écran. S'il y a une minuterie, le temps restant de la minuterie en cours s'affiche par tranches d'une heure.

REMARQUE : Lorsque le temps restant est inférieur à 1 heure, l'écran affiche les minutes, par exemple 59.

- La minuterie se verrouille sur le réglage actuel pendant 1 à 12 heures. Une fois le temps écoulé, le purificateur d'air se met hors tension automatiquement. Lorsque l'indicateur de la minuterie est allumé, cela signifie que la minuterie a été réglée avec succès. Réglez-le sur 0 heure pour quitter la minuterie.
- Chaque fois que vous appuyez sur le bouton de la minuterie, l'écran passe à l'affichage de la minuterie à partir du réglage actuel. Si vous ne continuez pas à appuyer sur le bouton dans les 3 secondes, l'écran revient à l'affichage de la valeur PM2.5. Si vous continuez à appuyer dans les 3 secondes, il entrera dans l'état de minuterie et ajoutera à la minuterie par tranches d'une heure.
- À l'état de veille, le bouton peut être utilisé pour régler l'heure de démarrage. À l'état de mise en marche, le bouton



peut être utilisé pour régler l'heure d'arrêt. Le redémarrage de l'appareil réinitialise la minuterie.

Bouton de Réinitialisation du Filtre

- La durée de vie du filtre est d'environ 6 mois. Lorsque la durée de vie du filtre est sur le point d'expirer, le dernier cadre de l'indicateur de durée de vie du filtre clignote pour rappeler à l'utilisateur de remplacer les filtres jusqu'à ce que la durée de vie du filtre soit réinitialisée.
- Réinitialisation de la durée de vie du filtre :

Lorsque l'indicateur de durée de vie des filtres clignote, remplacez-les par des filtres neufs (page 15). Mettez le purificateur d'air en marche. Appuyez sur le bouton de réinitialisation du filtre et maintenez-le enfoncé pendant plus de 3 secondes, la durée de vie du filtre sera réinitialisée. Toutes les barres de l'indicateur de durée de vie du filtre s'allument.

REMARQUE : L'indicateur de durée de vie du filtre ne peut pas être réinitialisé avant que la dernière barre d'indicateur ne clignote. Une pression prolongée sur le bouton de réinitialisation du filtre ne réinitialise pas les indicateurs de durée de vie du filtre. Seul un son « Ding » est émis.

- Réinitialisation forcée de la durée de vie du filtre :
Si les filtres sont changés avant le clignotement du dernier cadre de l'indicateur de durée de vie du filtre, pour réinitialiser la durée de vie du filtre : Dans les 30 secondes suivant la mise sous tension, en état de veille, appuyez simultanément sur le bouton de réinitialisation du filtre  et le bouton Mode  pendant plus de 3 secondes. Tous les indicateurs à l'écran clignoteront pendant 3 secondes pour indiquer que la durée de vie du filtre est réinitialisée.

COMMANDES ET AFFICHAGE

+ **Sécurité pour enfants**

- En état de marche, appuyez simultanément sur le bouton Mode et le bouton Vitesse du ventilateur pendant plus de 3 secondes, la fonction de sécurité pour enfants s'active. L'icône  de verrouillage pour enfants s'allume sur l'écran d'affichage, et tous les autres boutons ne peuvent pas être utilisés.
- Appuyez à nouveau sur le bouton Mode et le bouton Vitesse du ventilateur pendant 3 secondes en même temps, pour quitter la fonction de sécurité pour enfants. L'icône de verrouillage pour enfants s'éteint et tous les autres boutons peuvent maintenant être utilisés.

Fonction de mémorisation

- Si le purificateur d'air est hors tension, mais toujours branché, lorsqu'il sera remis en marche, il se souviendra de ses réglages précédents en mode AUTO et en mode manuel.

- Si le couvercle du filtre est ouvert pendant le fonctionnement du purificateur d'air, le moteur s'arrête de fonctionner. Les voyants lumineux du panneau de commande seront éteints et un code d'erreur « E6 » s'affichera à l'écran. Si le couvercle du filtre est toujours ouvert après 5 minutes, le code d'erreur « E6 » s'éteint sur l'écran d'affichage. Une fois le couvercle du filtre fermé, l'écran d'affichage et le panneau de commande reprennent leurs réglages d'origine, et le moteur recommence à fonctionner.
- À tout moment, lorsque le purificateur d'air est débranché ou hors tension, il sera en état de veille lorsqu'il sera remis sous tension.

ENTRETIEN ET MAINTENANCE DU PURIFICATEUR D'AIR

Respectez toujours toutes les précautions de sécurité lorsque vous effectuez l'entretien du purificateur d'air.



AVERTISSEMENT

Risques D'Électrocution et De Blessures Corporelles

Débranchez l'alimentation électrique avant de procéder à l'entretien ou au nettoyage du purificateur d'air. Le non-respect de cette consigne peut entraîner une décharge électrique ou des blessures corporelles en cas de démarrage soudain du purificateur d'air.

NETTOYAGE ET ENTRETIEN

REMARQUE : Le purificateur d'air doit être débranché avant tout entretien.

1. Nettoyage du corps principal.

- 1) Utilisez un chiffon doux pour essuyer le corps principal.
- 2) Utilisez un chiffon doux et un détergent doux pour enlever les taches tenaces.

REMARQUE : Ne rayez pas le corps principal avec des objets durs pendant l'entretien. Veuillez vous conformer aux instructions et ne pas endommager les pièces de la machine lorsque vous retirez les couvercles des filtres.

2. Remplacement des filtres.

- 1) La durée de vie du filtre peut varier en fonction de l'environnement et de la vitesse du ventilateur. Il peut être nécessaire de remplacer le filtre si le bruit augmente lorsque le purificateur d'air est en marche, si le débit d'air diminue, si les odeurs sont inhabituelles ou si le filtre est visiblement bouché.

- 2) Lorsque la surface du pré-filtre extérieur est poussiéreuse, le nettoyer avec un chiffon doux peut prolonger la durée de vie du filtre.
- 3) Il est recommandé de remplacer le filtre lorsque l'indicateur de durée de vie du filtre clignote.

REMARQUE : La durée de vie du filtre peut être plus courte ou plus longue en fonction de la vitesse du ventilateur, de la durée de fonctionnement et de l'environnement. Veuillez jeter les filtres usagés comme des déchets combustibles.

NETTOYAGE ET REMPLACEMENT DES FILTRES

La surface extérieure du filtre doit être nettoyée toutes les 2 à 4 semaines pour augmenter l'efficacité et prolonger la durée de vie du filtre composite.

Lorsque la durée de vie du filtre arrive à expiration, les barres indicatrices du dernier cadre de vie du filtre clignotent pour rappeler à l'utilisateur de remplacer les filtres. Il est recommandé de remplacer le filtre composite tous les 6 mois.

1. Débranchez le purificateur d'air. Retirez les couvercles des filtres comme indiqué dans les **INSTRUCTIONS DE MONTAGE** (page 8).
2. Retirez les anciens filtres de l'intérieur du purificateur d'air.

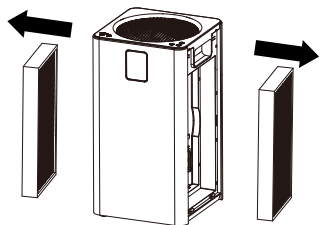

3. Nettoyez la surface extérieure du filtre à l'aide d'un chiffon doux pour enlever les cheveux, la poussière et les grosses particules.

REMARQUE : Ne nettoyez pas le filtre avec de l'eau ou d'autres liquides.

Nettoyez **UNIQUEMENT** la surface du pré-filtre. Ne nettoyez pas le filtre HEPA, ni le filtre à charbon actif.

4. Nettoyez toute poussière ou tout poil restant à l'intérieur du purificateur d'air à l'aide d'un tuyau d'aspirateur. N'utilisez pas d'eau ou de liquide pour nettoyer le purificateur d'air.

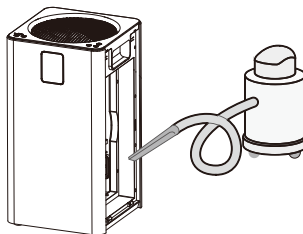

5. Remettez les filtres nettoyés dans le purificateur d'air. Voir les **INSTRUCTIONS DE MONTAGE** (page 8).
6. Si nécessaire, remplacez-les par de nouveaux filtres. Déballez les nouveaux filtres de leur emballage et installez-les dans le purificateur d'air. Voir la page 6 pour savoir comment commander de nouveaux filtres.
7. Remettez les couvercles des filtres en place dans le purificateur d'air. Voir les **INSTRUCTIONS DE MONTAGE** (page 9).
8. Branchez le purificateur d'air. Réinitialisez la durée de vie du filtre comme indiqué dans le Bouton de Réinitialisation du Filtre (page 12).

NETTOYAGE DU CAPTEUR

Un capteur PM2.5 se trouve à l'arrière du purificateur d'air. Il peut être bloqué par la poussière, ce qui affecte la précision du capteur. Il est recommandé de nettoyer le capteur tous les 3 mois.

Si le purificateur d'air est utilisé dans un environnement plus poussiéreux, vous devrez peut-être nettoyer le capteur plus souvent.

1. Débranchez le purificateur d'air.
Soulevez délicatement le couvercle du capteur avec un tournevis à tête plate et retirez le couvercle.

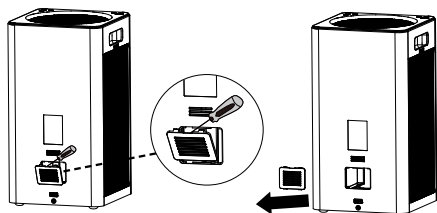

2. Utilisez un tuyau aspirateur pour nettoyer toute la poussière à l'intérieur de la zone du capteur.

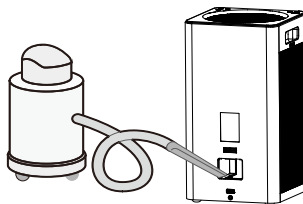

3. Remettez le couvercle en place.

DÉPANNAGE

Consultez ce tableau pour trouver des solutions pratiques en cas de problèmes de performance mineurs. Tous travaux d'entretien ou de réparation nécessaires, autre que l'entretien décrit dans le présent Guide D'Utilisation Et D'Entretien, doit être effectué par un agent du service de réparation qui en possède les qualifications.



AVERTISSEMENT

Coupez l'alimentation électrique avant d'effectuer l'entretien du purificateur d'air. Le non-respect de cette disposition vous expose à des risques d'électrocution ou à des blessures corporelles.

PROBLÈME	CAUSE POSSIBLE	SOLUTION
Le purificateur d'air ne se met pas en marche ou ne répond pas aux boutons de commande.	Problème de connexion.	Assurez-vous que l'adaptateur d'alimentation est complètement branché dans la prise murale et que le bouton MARCHE/ARRÊT est activé.
	Les couvercles des filtres ne sont pas installés correctement.	Réinstallez les filtres et les couvercles de filtres correctement.
	Prise de courant défectueuse.	Vérifiez l'état de la prise à l'aide d'un bon appareil ou d'une bonne lampe. Assurez-vous que le cordon d'alimentation est branché à fond à une bonne prise de courant.
	L'adaptateur d'alimentation est endommagé.	Veuillez composer le numéro : 1-877-531-7321 (États-Unis) / 1-844-608-3081 (Canada) pour obtenir de l'aide.
L'air frais ne peut pas être délivré en douceur par la sortie d'air.	L'emballage en plastique des nouveaux filtres n'a pas été retiré.	Retirez l'emballage en plastique.
	Les sorties d'air du purificateur d'air sont bloquées par des corps étrangers.	Retirez les corps étrangers.
Mauvaise qualité de purification de l'air.	Faible vitesse du ventilateur.	Appuyez sur  pour modifier la vitesse du ventilateur.
	L'entrée ou la sortie d'air est bloquée par des corps étrangers.	Retirez les corps étrangers.
	La taille surface de la pièce et la qualité de l'air extérieur peuvent affecter la capacité de nettoyage du purificateur d'air.	La purification de l'air peut prendre plus de temps si la surface de la pièce est supérieure à plus grande que 139 m ² (1500 pieds carrés). Fermez les portes et les fenêtres lorsque vous utilisez le purificateur d'air.

DÉPANNAGE

	Le filtre composite doit être remplacé.	Remplacez le filtre. Voir la page 6 pour savoir comment commander de nouveaux filtres.
Bruits anormaux pendant le fonctionnement.	L'emballage en plastique des nouveaux filtres n'a pas été retiré.	Retirez l'emballage en plastique.
	Le purificateur d'air n'est pas placé sur une surface plane pendant son fonctionnement.	S'assurer que le purificateur d'air fonctionne sur une surface dure, plane et de niveau.
	L'entrée ou la sortie d'air est bloquée par des corps étrangers.	Retirez les corps étrangers.
	Le filtre composite doit être remplacé.	Remplacez le filtre. Voir la page 6 pour savoir comment commander de nouveaux filtres.
	Un objet étranger peut se trouver à l'intérieur du purificateur d'air.	Cessez d'utiliser le purificateur d'air et appelez le 1-877-531-7321 (É.-U.)/1-844-608-3081 (CA) pour obtenir de l'aide.
Une odeur étrange se dégage du purificateur d'air.	Le filtre composite doit être nettoyé ou remplacé.	Nettoyez le filtre ou remplacez-le si nécessaire.
	Forte humidité.	Évitez d'utiliser l'appareil dans une zone où l'humidité est élevée.

Kenmore^{®/MD}

**Vacuum Cleaner Help Line
Aspiradoras Línea de Ayuda
Assistance téléphonique
pour les aspirateurs**

US: 1-877-531-7321

CA: 1-844-608-3081

8:00 am – 5:00 pm ET M-F

De 8 h à 17 h HE lun à ven

