

**Use & Care Guide**  
**Manual de Uso y Cuidado**

# **Kenmore Elite<sup>®</sup>**

## **Vacuum Cleaner**

### **Aspiradora**

**Model/Modelo:**  
**BU1018**

**Vacuum Cleaner Help Line:**  
**1-877-531-7321**  
**8:00am-5:00pm EST, M-F**

[www.kenmore.com](http://www.kenmore.com)

Kenmore and the Kenmore logo are registered trademarks of KCD IP, LLC and/or Sears Brands, LLC and are used under license by Cleva North America, Inc. All Rights Reserved.



## TABLE OF CONTENTS

Before Using Your New Vacuum Cleaner .....	2
Packing List .....	2
Kenmore Elite Vacuum Cleaner Warranty .....	3
Important Safety Instructions.....	4
Parts and Features.....	5
Assembly Instructions.....	6-7
Operating Instructions.....	8-12
Performance/Safety Features .....	13-14
Vacuum Cleaner Care .....	14-20
Troubleshooting .....	21-22
Notes .....	23-24
Requesting Assistance Or Service.....	Back page

## BEFORE USING YOUR NEW VACUUM CLEANER

Please read this guide. It will help you assemble and operate your new Kenmore vacuum cleaner in the safest and most effective way.

For more information about vacuum cleaner care and operation, call the Vacuum Cleaner Help Line at 1-877-531-7321. You will need the complete model and serial numbers when requesting information. Your vacuum cleaner's model and serial numbers are located on the Model and Serial Number Plate.

Use the space below to record the model number and serial number of your new Kenmore vacuum cleaner.

Model No. \_\_\_\_\_

Serial No. \_\_\_\_\_

Date of Purchase \_\_\_\_\_

Keep this book and your sales check (receipt) in a safe place for future reference.

## PACKING LIST

Your KENMORE ELITE VACUUM CLEANER is packaged with the following parts and components assembled separately in the carton:

- |                          |                    |
|--------------------------|--------------------|
| 1 Upright Vacuum Cleaner | 1 Pet HandiMate®   |
| 1 Handle                 | 1 Telescoping Wand |
| 1 Crevice Tool           | 1 Use & Care Guide |
| 1 Combination Brush      |                    |

# KENMORE ELITE VACUUM CLEANER WARRANTY

## KENMORE ELITE LIMITED WARRANTY

FOR ONE YEAR from the date of sale this product is warranted against defects in material or workmanship when it is assembled, operated and maintained according to all supplied instructions.

WITH PROOF OF SALE, a defective appliance will be replaced free of charge.

The Kenmore brand is used under license. Direct all claims for warranty service to: Cleva North America, Inc., 1-877-531-7321.

This warranty does not cover filters or belts, which are expendable parts that can wear out from normal use within the warranty period.

This warranty is void if this product is ever used for other than private household purposes.

This warranty gives you specific legal rights, and you may also have other rights which vary from state to state.

**Cleva North America, Inc., Greenville SC 29607**

# IMPORTANT SAFETY INSTRUCTIONS

Read all instructions in this guide before assembling or using your vacuum cleaner.

## **WARNING:**

Your safety is important to us. To reduce the risk of fire, electrical shock, injury to persons or damage when using your vacuum cleaner, follow basic safety precautions including the following:

Use your vacuum cleaner only as described in this guide. Use only with Kenmore recommended attachments.

Disconnect electrical supply before servicing or cleaning out the agitator area. Failure to do so could result in the agitator unexpectedly starting, causing personal injury from moving parts.

Do not leave vacuum cleaner when plugged in. Unplug from outlet when not in use and before performing maintenance.

To reduce the risk of electrical shock - Do not use outdoors or on wet surfaces.

Do not allow to be used as a toy. Close attention is necessary when used by or near children.

Do not use with a damaged cord or plug. If vacuum cleaner is not working as it should, has been dropped, damaged, left outdoors, or dropped in water, take it to a qualified service dealer for inspection and possible repair.

Do not pull or carry by cord, use cord as a handle, close a door on cord, or pull cord around sharp edges or corners. Do not run vacuum cleaner over cord. Keep cord away from heated surfaces.

Do not unplug by pulling on cord. To unplug, grasp the plug, not the cord.

Do not handle plug or vacuum cleaner with wet hands.

Do not put any objects into openings.

Do not use with any opening blocked; keep free of dust, lint, hair, and anything that may reduce air flow.

Keep hair, loose clothing, fingers, and all parts of body away from openings and moving parts.

Turn off all controls before unplugging.

Use extra care when cleaning on stairs.

Do not put on chairs, tables, etc. Keep on floor.

Do not use vacuum cleaner to pick up flammable or combustible liquids (gasoline, cleaning fluid, perfumes, etc.), or use in areas where they may be present. The fumes from these substances can create a fire hazard or explosion.

Do not pick up anything that is burning or smoking, such as cigarettes, matches, or hot ashes.

Do not use vacuum cleaner without dust bag and/or filters in place.

Always replace the dust bag after vacuuming carpet cleaners or freshener, powders, and fine dust. These products clog the filters, reduce airflow and can cause damage to the vacuum cleaner. Failure to replace the dust bag could cause permanent damage to the vacuum cleaner.

Do not use the vacuum cleaner to pick up sharp hard objects, small toys, pins, paper clips, etc. They may damage the vacuum cleaner or dust bag.

Unplug before connecting Pet HandiMate®.

You are responsible for making sure that your vacuum cleaner is not used by anyone unable to operate it properly.

## SAVE THESE INSTRUCTIONS

Proper assembly and safe use of your vacuum cleaner are your responsibilities. Your vacuum cleaner is intended for Household use. Read this Use & Care Guide carefully for important use and safety information. This guide contains safety statements under warning and caution symbols.

# PARTS AND FEATURES

It is important to know your vacuum cleaner's parts and features to assure its proper and safe use. Review these before using your vacuum cleaner.

## REPLACEMENT PARTS

Part	Part No.
Exhaust Filter	20-53296
Dust Bag (2-pack)	20-53293
Dust Bag (6-pack)	20-53294
To order a replacement part call 1-844-202-9924	

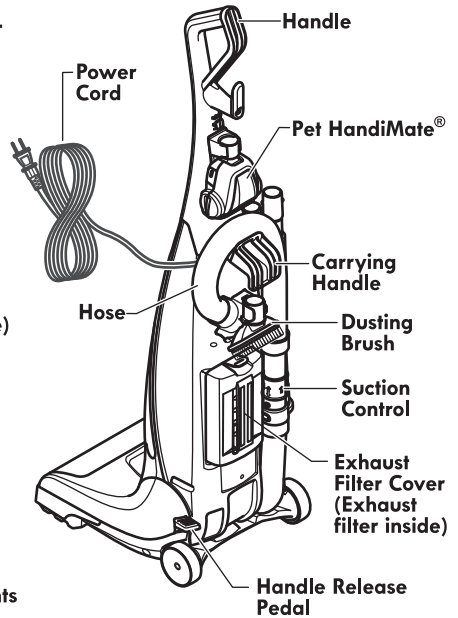
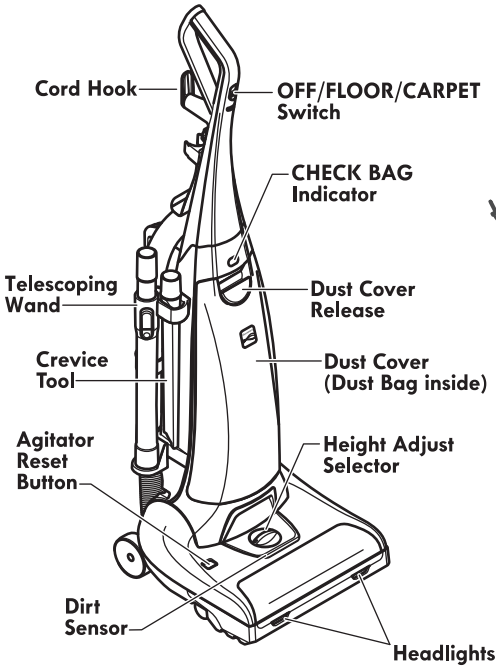



Please pay special attention to these hazard alert boxes, and follow any instructions given. **WARNING** statements alert you to such hazards as fire, electric shock, burns and personal injury. **CAUTION** statements alert you to such hazards as personal injury and/or property damage.

## ASSEMBLY INSTRUCTIONS



### WARNING

#### Electrical Shock Hazard

**DO NOT plug into the electrical supply until the assembly is complete. Failure to do so could result in electrical shock or injury.**

Before assembling the vacuum cleaner, check the **PACKING LIST** (page 2). Use this list to verify that you have received all the components of your new Kenmore Elite vacuum cleaner.

## HANDLE

1. Remove the hose from the hose holder.

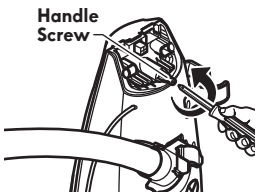
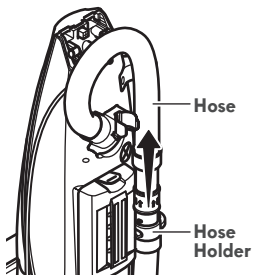

2. Remove handle screw from vacuum cleaner.

3. Position the handle assembly as shown in the illustration.

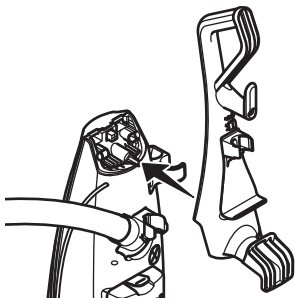

### CAUTION

Do not overtighten.

Overtightening could strip the screw holes.

Do not operate the vacuum cleaner without the screw in place.

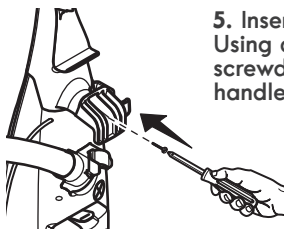

5. Insert handle screw. Using a Phillips screwdriver, tighten handle screw.

6. Route hose in the hose holders as shown.

7. Place the hose onto the hose holder and press firmly into place.

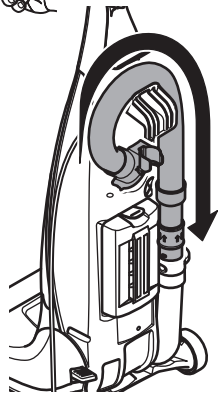

## ATTACHMENTS

1. Place the telescoping wand and crevice tool into attachment holder.

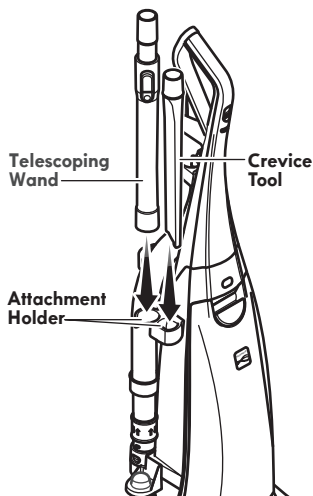

2. Insert the combination brush into the holder on the back of the vacuum cleaner as shown.

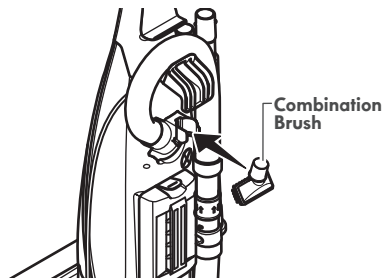

3. Place Pet Handi Mate® into the storage area.

4. Rotate the Pet HandiMate® back until it snaps into place.

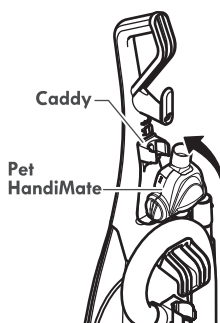

## POWER CORD



### WARNING

Electrical Shock and Personal Injury Hazard

Wrapping the cord too tightly puts stress on the cord and can cause cord damage. A damaged cord is an electrical shock hazard and could cause personal injury or damage.

**NOTE:** The hose must be in place before wrapping the power cord.

1. Make sure that cord hook is in upright position as shown.

2. Wrap power cord loosely around cord hook and carrying handle.

3. Lock power cord plug onto the power cord.

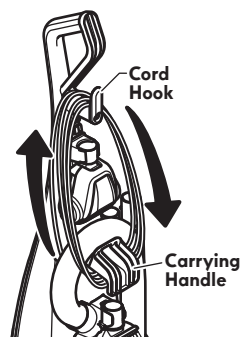

## OPERATING INSTRUCTIONS

### CAUTION

**Moving parts!** To reduce the risk of personal injury, **DO NOT** touch the agitator when vacuum cleaner is on. Contacting the agitator while it is rotating can cut, bruise or cause other injuries. Always turn off and unplug from electrical outlet before servicing. Use caution when operating near children.

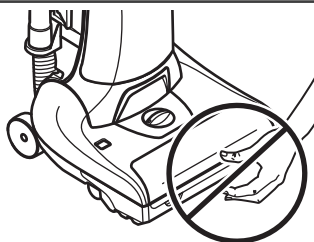

## POWER CORD

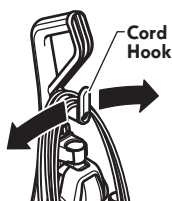

1. Turn the quick release upper cord hook to either side and down to release the power cord.

4. Plug the polarized power cord into a 120 Volt outlet located near the floor.

### WARNING

**Personal Injury and Product Damage Hazard**

- When any abnormality/failure occurs, stop using the product immediately and disconnect the power plug.

**DO NOT** use outlets above counters. Damage from cord to items in surrounding area could occur.

5. To restore cord, after use turn upper cord hook to the up position, then wrap cord loosely around quick release cord upper hook and carrying handle.

### WARNING

- To reduce the risk of electric shock, this vacuum cleaner has a polarized plug (one blade is wider than the other).
- The plug will fit in a polarized outlet only one way. If the plug does not fit fully in the outlet, reverse the plug. If it still does not fit, contact a qualified technician to install the proper outlet. Do not change the plug in any way.

2. Detach the power cord plug from the power cord and pull the cord off the quick release power cord hook.

3. Be sure the power cord is locked into the locking notch below the upper cord hook. This will help manage the cord when operating unit.

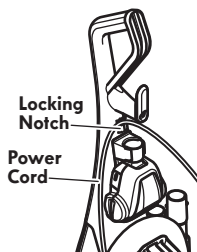

### WARNING

**Electrical Shock And Personal Injury Hazard**

Wrapping the cord too tightly puts stress on the cord and can cause cord damage. A damaged cord is an electrical shock hazard and could cause personal injury or damage.



## HANDLE RELEASE

Release the handle by pressing down on the handle release pedal with your foot and pulling back and down on the handle with your hand.

Use low position for cleaning under furniture. Press the pedal and lower handle towards the floor to change from normal use position to low position.

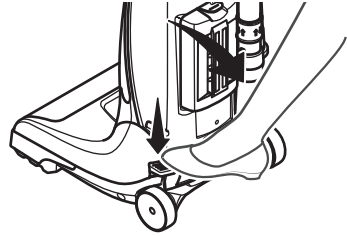

## OFF/FLOOR/CARPET SWITCH

**Note:** The agitator does not rotate when the vacuum cleaner is locked in the upright position.

**OFF** - turns both suction and agitator motors off.

**FLOOR** - turns on the suction motor only. In this position the agitator does not revolve. Use this setting for cleaning hardwood, tile floors and delicate carpets and when any attachments (tools) are used.

**CARPET** - turns on both the suction and the agitator motors. Not recommended for hardwood floors, tile and delicate carpets.

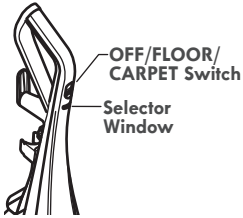

### CAUTION

Refer to your carpet manufacturers cleaning recommendations. Some more delicate carpets may require that they be vacuumed with the agitator turned off, to prevent carpet damage.

### WARNING

Personal Injury Hazard

Use care if vacuum cleaner is placed on stairs. If it falls, personal injury or property damage could result.

## PILE HEIGHT SELECTION AND SETTINGS

Select a pile height setting by turning the height adjust selector located on the nozzle.

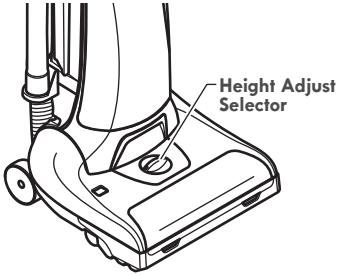

### SUGGESTED PILE HEIGHT SETTINGS

There are five (5) pile height settings on the vacuum cleaner. For best deep down cleaning, use the LO setting. However, you may need to raise the height to make some jobs easier, such as scatter rugs and some deep pile carpets, and to prevent the vacuum cleaner from shutting off.

**Attention:** Refer to your carpet manufacturers cleaning recommendations. Some more delicate carpets may require that they be vacuumed with the agitator turned off to prevent carpet damage.

Suggested settings are:

**HI** – Shag, deep pile, or scatter rugs.

**MED HI** – Medium to deep pile.

“|” – Medium pile.

**MED LO** – Low to medium pile.

**LO** – The preferred setting for many carpets and also for bare floors.

**NOTE:** To protect bare floors and delicate carpets, place the power switch in the **FLOOR** position to turn off agitator rotation.



### CAUTION

Do not allow vacuum cleaner to remain in one spot for any length of time when the agitator is turning. Damage to carpet may occur.

## DIRT SENSOR

The electronic dirt sensor is a feature which will detect particles as they pass through the vacuum cleaner.

The dirt sensor indicator is located on the nozzle of the vacuum cleaner.

- When little or no dirt is present the dirt sensor is off.
- With medium or heavy concentration the dirt sensor is on.

### OPERATION

As you vacuum, the indicator light will come on and stay on as long as the sensor detects a high concentration of particles passing through the vacuum cleaner. To clean dirt sensor optics see page 15.

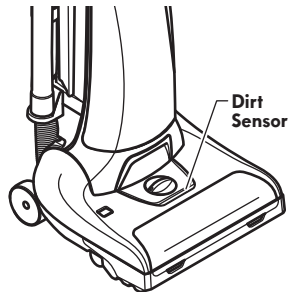

## CHECK BAG INDICATOR

When the vacuum cleaner is running with normal air flow, the light on the **CHECK BAG** indicator is off.

**NOTE:** It is normal for the **CHECK BAG** indicator to come on when using certain attachments, due to reduced airflow through attachment. No maintenance is required.

The light comes on when:

- Bag is full. See **CHANGING DUST BAG** (page 16).
- The airflow is blocked. Check motor safety filter and other possible clog locations shown in **REMOVING CLOGS** (pages 19-20).

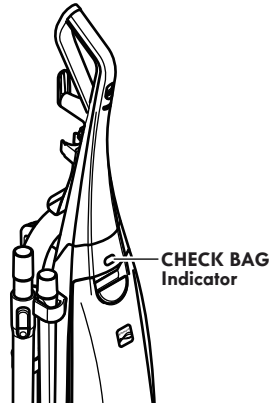

## ATTACHMENTS

### CAUTION

**DO NOT** use the hose when the vacuum cleaner is in the use position.

**Always return the vacuum cleaner to the upright position before using the hose and attachments.**

1. Place the vacuum cleaner in the upright lock position.

2. Remove the hose from the hose holder.

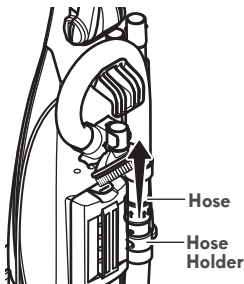

3. Use attachments as needed. See **ATTACHMENT USE TABLE** (page 12).

### FOR ADDITIONAL REACH:

Place the telescoping wand onto the hose. The crevice tool, combination brush, and Pet HandiMate® can be attached to the telescoping wand as needed.

### CAUTION

**When using attachments, be careful not to overextend the stretch hose when reaching. Trying to reach beyond the hose stretch capability could cause the vacuum cleaner to tip over.**

### CAUTION

**DO NOT** pull the vacuum cleaner around the room by the hose. Property damage or personal injury could result.

## TELESCOPING WAND

The wand length is adjustable and requires no assembly. To adjust, simply press button on the wand handle and slide the upper wand to the desired length, release button and move inner wand in or out until it locks.

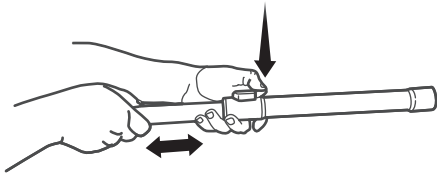

## COMBINATION BRUSH

The combination brush can be attached directly to the wand.

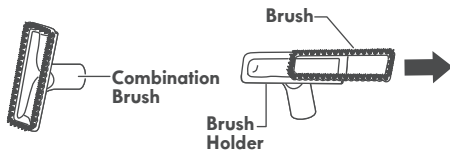

Use the combination brush without the brush for greater suction on furniture cushions or stairs.

Use combination brush with brush for cleaning loose surfaces such as drapes.

## PET HANDIMATE

Attach hose or wand end to Pet HandiMate and press firmly.

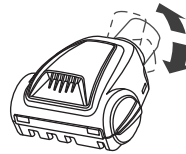
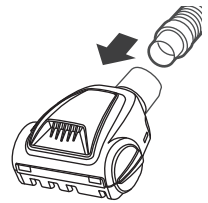

Pet HandiMate® pivots for more convenient cleaning.

## SUCTION CONTROL

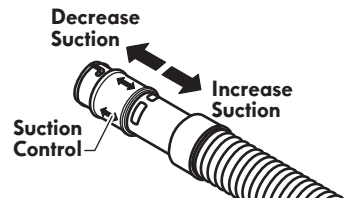

The suction control allows you to change vacuum cleaner suction for different fabric and carpet weight.



- Opening control decreases suction for draperies and lightweight rugs.
- Closing control increases suction for upholstery and carpets.

For best cleaning results, fully close the suction control.

## ATTACHMENT USE TABLE

ATTACHMENT	CLEANING AREA						✓ = Applicable
	Furniture*	Between Cushions*	Drapes*	Stairs		Floors	
				Carpet	Bare		
CREVICE TOOL 	✓	✓		✓	✓		
COMBINATION BRUSH ** 	✓		✓	✓	✓		
PET HANDIMATE® *** 	✓			✓			

\* Always clean attachments before using on fabrics.

\*\* Use the combination brush without the brush for greater suction on furniture cushions or stairs. Use combination brush with brush for cleaning loose surfaces such as drapes.

\*\*\*See the Pet HandiMate® Use & Care Guide for detailed belt changing and other instructions.

## PERFORMANCE/SAFETY FEATURES

### MOTOR PROTECTION SYSTEM

#### Thermal Protector - Suction Motor

This vacuum cleaner has a thermal protector which automatically trips to protect the vacuum cleaner suction motor. If a clog prevents the normal flow of air to the motor, the thermal protector turns the motor off automatically. This allows the motor to cool in order to prevent possible damage to the vacuum cleaner.

#### Thermal Protector - Agitator Motors

This vacuum cleaner has thermal protectors which automatically trip to protect the agitator motors. The thermal protectors turn the motors off automatically. This allows the motors to cool in order to prevent possible damage to the vacuum cleaner.

To reset thermal protectors: Turn the vacuum cleaner off and unplug the power cord from the outlet to allow the vacuum cleaner to cool and the thermal protectors to reset.

#### CAUTION

Always return the vacuum cleaner to the upright position before using the hose and attachments. Failure to do so may result in overheating of the agitator motors and can cause the thermal protectors to trip.

Check for and remove clogs, and replace bag if necessary. See **REMOVING CLOGS** Section (pages 19-20). Also check and replace any clogged filters. Wait approximately 50 minutes before restarting vacuum cleaner.

### BY-PASS VALVE

This vacuum cleaner has a By-Pass Valve which prevents motor overheating and damage. The valve opens to provide cooling air when a clog prevents normal air flow to the vacuum cleaner suction motor. You will notice a change of sound as air rushes through the valve opening.

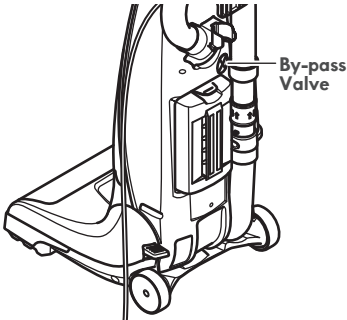

To correct problem, install a new dust bag. If using attachments, adjust suction control to allow for greater air flow.

**NOTE:** The By-Pass Valve may open when using attachments or when cleaning new carpet due to reduced airflow caused by the attachments themselves or by new carpet lint filling the dust bag quickly.

**NOTE:** Do not block By-Pass Valve.

## AGITATOR OVERLOAD PROTECTOR

The agitator has built-in protection against motor damage should the agitator jam. If the agitator slows down or stops, the agitator overload protector shuts off the agitator motors. The vacuum cleaner suction motor will continue to run.

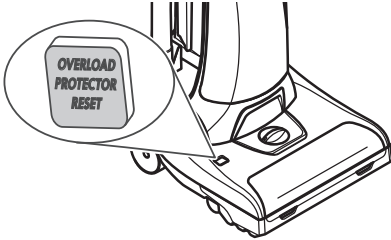

To correct problem: Turn off and unplug vacuum cleaner, remove obstruction, then press **OVERLOAD PROTECTOR RESET**.

**NOTE:** Once the agitator motor shuts down, clear jam from agitator and wait a minimum of 20 seconds before resetting overload protector.

If the problem persists, have the vacuum cleaner serviced by a Kenmore or other qualified technician.

## VACUUM CLEANER CARE

Always follow all safety precautions when performing maintenance to the vacuum cleaner.



### WARNING

**Electrical Shock And Personal Injury Hazard**

Disconnect electrical supply before servicing or cleaning the vacuum cleaner. Failure to do so could result in electrical shock or personal injury from vacuum cleaner suddenly starting.

## CLEANING EXTERIOR AND ATTACHMENTS

1. Turn off and unplug vacuum cleaner. **DO NOT** drip water on vacuum cleaner.
2. To clean exterior, or to reduce static electricity and dust build-up, wipe outer surface with a clean, soft cloth that has been dipped in a solution of mild liquid detergent and water, then wrung dry. Wipe dry after cleaning.

Wash attachments in warm soapy water, rinse and air dry. **Do not** clean in dishwasher.



### CAUTION

**Do not use attachments if they are wet. Attachments used in dirty areas, such as under a refrigerator, should not be used on other surfaces until they are washed. They could leave marks.**

## VACUUM CLEANER STORAGE

Replace hose and wand in storage position if necessary (page 6 & 7).

Gather the cord and wrap it loosely around the upper and lower cord hooks. Lock power cord plug onto the power cord.

Store the vacuum cleaner in a dry, indoor area, on the floor with the handle locked in the upright position.



### WARNING

**Electrical Shock And Personal Injury Hazard**

Wrapping the cord too tightly puts stress on the cord and can cause cord damage. A damaged cord is an electrical shock hazard and could cause personal injury or damage.

## TO CLEAN DIRT SENSOR OPTICS

The dirt sensor optics consist of two optic cells located inside the clean out port. Occasionally, it may become necessary to clean the two optic cells to ensure maximum performance.

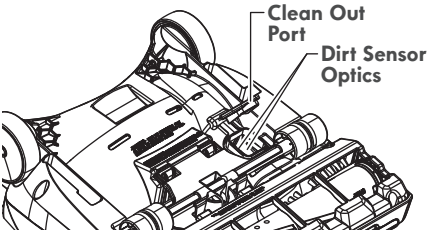

It is recommended the optic cells be cleaned:

- When the light stays on continuously.
- When dirt or dust adheres to the optic cells.
- Whenever the dust bag is removed.

To clean the sensor, wipe the optic cells with a soft, dry cloth. Never use cleaners or liquids as they can help speed the recoating of the optic cells and make it necessary to clean them much sooner than normal.

Reinstall cover. Make sure it is completely secured in place.

# CHANGING DUST BAG



## WARNING

Always unplug power cord from electrical outlet before performing maintenance to the vacuum cleaner.

## DUST BAG STYLE O

### TO REMOVE DUST BAG

1. Pull on the dust bag cover latch to remove dust bag cover.



**NOTE:** Do not pull on the dust bag.

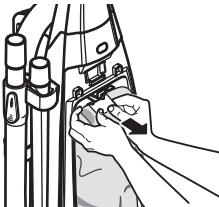

2. Grasp the dust bag collar by both sides, (not the tab,) and pull gently, carefully removing the dust bag from the dust bag holder.

3. Dispose the used dust bag carefully into a plastic bag and tie or seal it to prevent dust escape. Do not reuse dust bag.

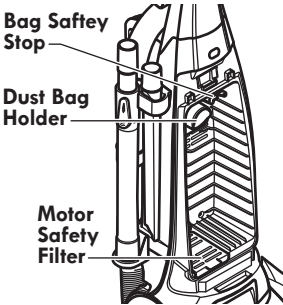

**NOTE:** Check the dust bag holder and the motor safety filter for dirt or clogs.



## CAUTION

**NEVER REUSE A DUST BAG.** Very fine materials, such as carpet freshener, face powder, fine dust, plaster, soot, etc. can clog the bag and cause it to burst before it is full. Change bag more often when vacuuming these materials.

### TO REPLACE DUST BAG

1. Fold the safety seal tab on the new dust bag away from the opening that fits on the dust bag holder.

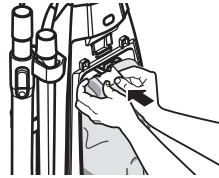
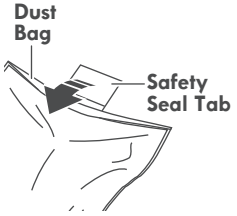

2. Push dust bag collar opening completely over the dust bag holder as far as it will go.

3. Tuck the bag into the dust bag chamber. Be sure all sides of the dust bag are completely within bag cavity prior to closing the bag cover.

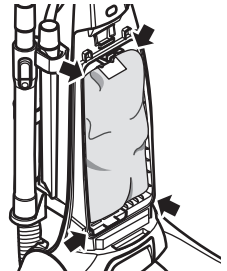

4. Place the tab on the dust bag cover in the slot on the vacuum cleaner.

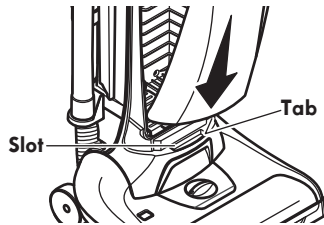

5. Press the dust bag cover into place. You will hear a distinct snap when cover is securely closed.

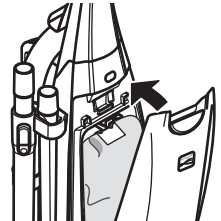

Check to see that the dust bag is fully placed in the bag chamber.

**NOTE:** If bag is not installed or not installed properly the bag safety stop prevents the door from closing.



## MOTOR SAFETY FILTER



### WARNING

#### Electrical Shock Hazard

Unplug power cord from electrical outlet. Do not operate the vacuum cleaner without the motor safety filter. Be sure the filter is dry and properly installed to prevent motor failure and/or electrical shock.

Check motor safety filter frequently and clean when dirty.

Remove the dust bag as outlined in the **CHANGING DUST BAG** section (page 16).

Lift the filter cover door located at the bottom of the dust container and check the filter (see illustration). If the filter is dirty, remove it by pulling it toward you out of the dust container.

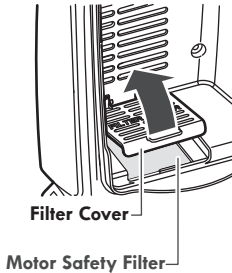

Wash the filter in warm soapy water, rinse and dry thoroughly by squeezing the excess water out of the filter and allowing to air dry for 24 hours.

**DO NOT** wash in the dishwasher.

**DO NOT** install damp.

Replace the filter by raising the filter cover door and placing it in the slots provided and slide it to the back of the dust compartment until it is in place. Close the filter cover door.

Replace the dust bag as outlined in the **CHANGING DUST BAG** section (page 16).

# HEPA MEDIA EXHAUST FILTER

## EXHAUST FILTER STYLE EF-9

The exhaust filter must be replaced when it becomes dirty. The timing between replacement intervals will depend on the use conditions the vacuum cleaner is exposed to. The filter should be checked when changing the dust bag. The filter **CANNOT** be washed as it will lose its dust trapping ability.

1. Remove filter cover by pressing the release tab on the cover and rotating out from vacuum cleaner.

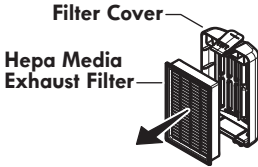
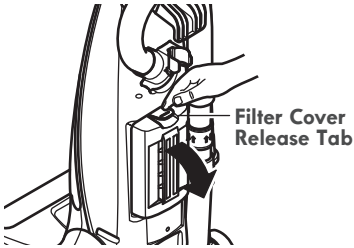

2. Remove the filter cartridge from cover.

3. Place new filter cartridge into cover as shown.

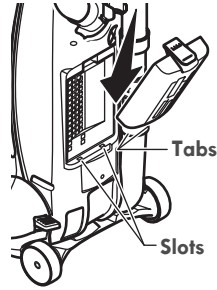
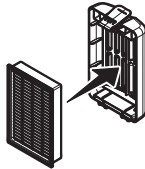

4. Replace the filter cover by placing bottom tabs in slots.

5. Rotate in until cover snaps into place.

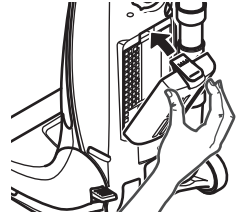

## REMOVING CLOGS

Always follow all safety precautions when performing maintenance to the vacuum cleaner.



### WARNING

**Electrical Shock Or Personal Injury Hazard**

Disconnect electrical supply before performing maintenance to the vacuum cleaner. Failure to do so could result in electrical shock or personal injury from the vacuum cleaner suddenly starting.

If the vacuum cleaner does not seem to have adequate suction, first check if the dust bag is full or if a filter is clogged. See **CHANGING DUST BAG** (page 16).

If the dust bag and filter areas are free of clogs, check the clean-out port and the extension hose. See the following sets of instructions.

### TO REMOVE CLOG FROM HOSE

1. Remove the hose handle from the hose holder by twisting, and pulling straight up.

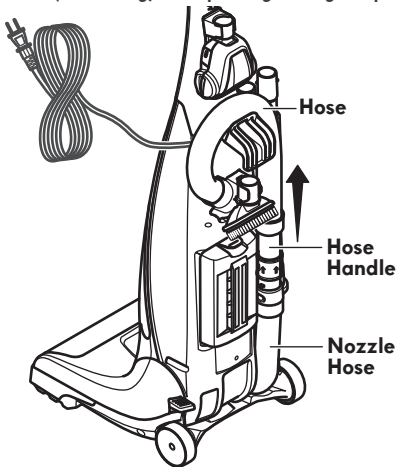

2. Plug in the vacuum cleaner and turn it on.

3. Stretch the extension hose to maximum length and then allow the hose to return to its natural length.

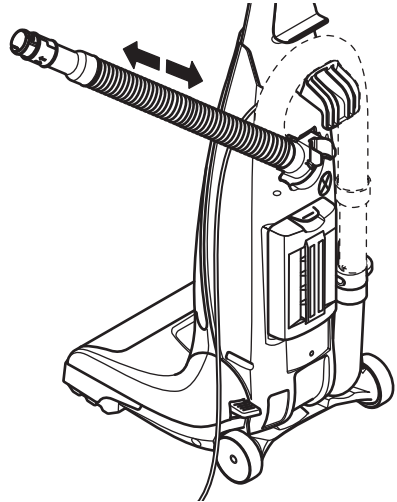

4. Re-insert the hose into the original storage position from which it was removed. Press firmly to ensure correct placement.

5. Turn off and unplug the vacuum cleaner.

If the dust bag, filter areas and the hose areas are free of clogs, disconnect the nozzle hose from the hose holder and check the nozzle for clogging.

1. Remove the nozzle hose by twisting, and pulling straight down.

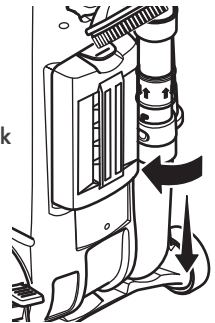

Clean the agitator according to the instructions in the **AGITATOR CLEANING** (page 20).

Return the vacuum cleaner to the upright position before plugging into an electrical outlet.

## TO REMOVE CLOG FROM CLEAN-OUT PORT

1. Lift the clean-out port cover to access the clean-out port.

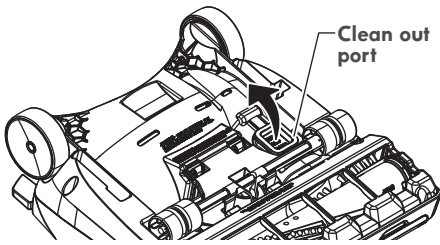

2. Remove any debris or build-up.

3. Reinstall cover. Make sure it is completely secured in place.

## TO REMOVE CLOG FROM PET HANDIMATE

### CAUTION

To reduce the risk of injury from moving parts, remove Pet HandiMate from vacuum hose or wand before servicing.

Frequently check air path to make sure it is free of obstructions.

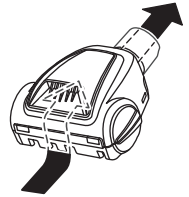

## AGITATOR CLEANING

### NOZZLE

To maintain efficient cleaning, the agitator must be kept free of carpet fiber, string, or hair build-up. After every 7 to 10 uses, unplug and turn vacuum cleaner over and check agitator for fiber and hair build-up.

Use scissors to remove any build-up entangled around the agitator.

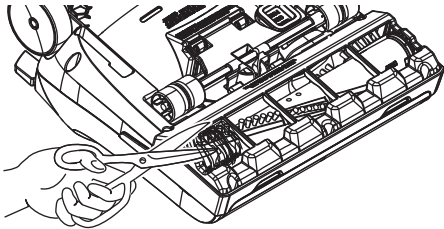

### PET HANDIMATE

Cut off any carpet pile and lint entangled around agitator with a pair of scissors.

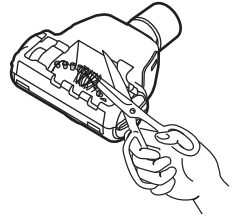

### CAUTION

To reduce the risk of injury from moving parts, remove Pet HandiMate from vacuum hose or wand before servicing.

## TROUBLESHOOTING

Review this table to find do-it-yourself solutions for minor performance problems. Any service needed, other than maintenance described in this Use & Care Guide, should be performed by a Kenmore or other qualified service agent.



### WARNING

Disconnect electrical supply before performing maintenance to the vacuum cleaner. Failure to do so could result in electrical shock or personal injury.

PROBLEM	POSSIBLE CAUSE	POSSIBLE SOLUTION
Vacuum cleaner won't run.	<ol style="list-style-type: none"> <li>1. Unplugged at wall outlet.</li> <li>2. Tripped circuit breaker or blown fuse.</li> <li>3. Thermal protector tripped.</li> <li>4. Defective wall outlet.</li> </ol>	<ol style="list-style-type: none"> <li>1. Plug in firmly, select the desired setting on the touch control.</li> <li>2. Reset circuit breaker or replace fuse.</li> <li>3. Allow vacuum cleaner to cool 50 minutes (page 13).</li> <li>4. Check with a good appliance or lamp. Have outlet properly serviced.</li> </ol>
Poor job of dirt pick-up.	<ol style="list-style-type: none"> <li>1. Full or clogged dust bag.</li> <li>2. Wrong pile height setting.</li> <li>3. Worn agitator.</li> <li>4. Clogged nozzle or bag holder.</li> <li>5. Clogged hose.</li> <li>6. Hole in hose.</li> <li>7. Hose not inserted fully.</li> <li>8. Motor protection system activated.</li> <li>9. Dirty filters.</li> </ol>	<ol style="list-style-type: none"> <li>1. Change bag (page 16).</li> <li>2. Adjust setting (page 10).</li> <li>3. Replace agitator.</li> <li>4. Check <b>REMOVING CLOGS</b>. (pages 19-20).</li> <li>5. Check for clogs (pages 19-20).</li> <li>6. Replace hose.</li> <li>7. Insert hose fully.</li> <li>8. Check for clogs (pages 19-20).</li> <li>9. Clean or change motor safety filter and exhaust filter (pages 17-18).</li> <li>10. Close clean-out port (page 20).</li> </ol>
Vacuum cleaner picks up moveable rugs or pushes too hard.	<ol style="list-style-type: none"> <li>1. Wrong pile height setting.</li> </ol>	<ol style="list-style-type: none"> <li>1. Adjust setting (page 10).</li> </ol>
Agitator does not turn.	<ol style="list-style-type: none"> <li>1. Handle in full upright position.</li> <li>2. Agitator overload protector tripped.</li> <li>3. Thermal protector tripped.</li> <li>4. Switch in <b>FLOOR</b> position.</li> </ol>	<ol style="list-style-type: none"> <li>1. Move handle from upright position.</li> <li>2. Reset agitator overload protector (page 14).</li> <li>3. Allow vacuum cleaner to cool 50 minutes (page 13).</li> <li>4. Move switch to <b>CARPET</b> position.</li> </ol>
Airflow restricted with attachment use; sound changes.	<ol style="list-style-type: none"> <li>1. Attachment use restricts air flow.</li> <li>2. New carpet fuzz clogged air path.</li> </ol>	<ol style="list-style-type: none"> <li>1. Check attachments for fuzz, lint, pet hair or other debris.</li> <li>2. Check <b>REMOVING CLOGS</b> and clean hose (pages 19-20).</li> </ol>

PROBLEM	POSSIBLE CAUSE	POSSIBLE SOLUTION
<p><b>Pet HandiMate® will not run when attached.</b></p>	<ol style="list-style-type: none"> <li>1. Carpet pile entangled around agitator.</li> <li>2. Worn or broken belt.</li> </ol>	<ol style="list-style-type: none"> <li>1. Clean agitator.</li> <li>2. Not a serviceable item, replace Pet HandiMate®.</li> </ol>
<p><b>Pet HandiMate®: Poor job of dirt pick-up.</b></p>	<ol style="list-style-type: none"> <li>1. Carpet pile entangled around agitator.</li> <li>2. Worn or broken belt.</li> <li>3. Problem with vacuum cleaner.</li> <li>4. Open suction control.</li> <li>5. Hole in vacuum hose.</li> </ol>	<ol style="list-style-type: none"> <li>1. Clean agitator.</li> <li>2. Not a serviceable item, replace Pet HandiMate®.</li> <li>3. Check vacuum cleaner troubleshooting tips.</li> <li>4. Close suction control (page 12).</li> <li>5. Replace hose. Take vacuum cleaner to Kenmore service center for hose replacement.</li> </ol>

## NOTES

## NOTES



## TABLA DE CONTENIDO

Antes de usar su aspiradora nueva.....	1
Lista de embalaje .....	1
Garantía de la aspiradora de Kenmore Elite.....	2
Instrucciones importantes de seguridad .....	3
Piezas y características de la aspiradora .....	4
Instrucciones de ensamble.....	5-6
Instrucciones de operación .....	7-11
Características de rendimiento/seguridad .....	12-13
Cuidado de la aspiradora .....	13-19
Reconocimiento de problemas .....	20-21
Notas .....	22-23
Información de asistencia o servicio.....	Posterior Cubierta

## ANTES DE USAR SU ASPIRADORA NUEVA

Por favor lea esta guía que le ayudara a ensamblar y operar su aspiradora nueva de Kenmore en una manera más segura y efectiva.

Para mas información acerca del cuidado y operación de esta aspiradora, llame a la Línea de Ayuda de Aspiradoras al 1-877-531-7321. Cuando pregunte por información usted necesitará el número completo de serie y modelo de la aspiradora que está localizado en la placa de los números de modelo y serie.

Use el espacio de abajo para registrar el número de modelo y serie para su nueva aspiradora de Kenmore.

Número de Modelo \_\_\_\_\_

Número de Serie \_\_\_\_\_

Fecha de Compra \_\_\_\_\_

Mantenga este libro y su recibo en un lugar seguro para futuras referencias.

## LISTA DE EMBALAJE

Su ASPIRADOR KENMORE ELITE se empaca con las siguientes piezas y componentes por separado:

- |                               |                           |
|-------------------------------|---------------------------|
| 1 Aspiradora                  | 1 Pet HandiMate®          |
| 1 Mango                       | 1 Tubo telescópico        |
| 1 Herramienta para hendiduras | 1 Manual de uso y cuidado |
| 1 Cepillo para combinación    |                           |

# **GARANTÍA DE LA ASPIRADORA DE KENMORE ELITE**

## **Garantía limitada de Kenmore Elite**

DURANTE un año a partir de la fecha de compra este producto está garantizado contra defectos de materiales o mano de obra cuando se es ensamblado correctamente, operado y mantenido según las instrucciones suministradas.

CON LA PRUEBA DE COMPRA, el aparato defectuoso será reemplazado sin costo.

La marca Kenmore se utiliza bajo licencia. Dirija sus reclamaciones de garantía a: Cleva North America, Inc., 1-877-531-7321.

Esta garantía no cubre filtros o correas, los cuales son partes gastables las cuales se deterioran con el uso normal en el periodo de garantía.

Esta garantía queda anulada si este producto se utiliza para otros propósitos que no sean de uso domésticos.

Esta garantía le otorga derechos legales específicos, y usted podría tener otros derechos que varían en función de cada estado.

**Cleva North America, Inc., Greenville SC 29607**

# INSTRUCCIONES IMPORTANTES DE SEGURIDAD

Lea todas las instrucciones en este manual antes de armar o usar su aspiradora.

## ADVERTENCIA

Su seguridad es muy importante para nosotros. Para reducir el riesgo de incendio, choque eléctrico, lesión corporal o daños al utilizar su aspiradora, actúe de acuerdo con las precauciones básicas de seguridad, entre ellas:

Use su aspiradora solamente como se describe en este manual. Use solamente con los accesorios recomendados por Kenmore.

Desconecte la fuente de electricidad antes de hacer el servicio o limpiar el área del cepillo. La falta de hacer esto puede resultar en el súbito arranque del cepillo. Causando lesiones personales por partes en movimiento.

No deje la aspiradora cuando está enchufada. Desenchufe del tomacorriente cuando no está en uso y antes de hacer el servicio.

Para reducir el riesgo de choque eléctrico - No la use afuera o sobre superficies mojadas.

No permita que se la use como un juguete. Ponga especial atención cuando es usada por o cerca de niños.

No la use con un cordón o clavija dañados. Si la aspiradora no está trabajando como debe, se la ha dejado caer, dañado, dejada afuera, o volteada en el agua, Lleve el aparato a un concesionario de servicio autorizado para que lo inspeccione y, en caso de ser necesario, repare.

No la jale o arrastre del cordón, use el cordón como una manija, cierre una puerta sobre el cordón, o tire del cordón alrededor de bordes afilados o esquinas. No pase la aspiradora sobre el cordón. Mantenga el cordón lejos de superficies calientes.

No desenchufe tirando del cordón. Para desenchufar, tome la clavija, no el cordón.

No tome la clavija o la aspiradora con las manos mojadas.

No ponga ningún objeto en las aberturas.

No la use con ninguna abertura bloqueada; manténgala libre de polvo, hilachas, pelo, y cualquier cosa que pueda reducir la circulación del aire.

Mantenga el pelo, ropas sueltas, dedos, y todas las partes del cuerpo lejos de aberturas y partes en movimiento.

Apague todos los controles antes de desenchufar.

Use cuidado extra cuando limpie escaleras. No la ponga sobre sillas, mesas, etc. Manténgala sobre el piso.

No use la aspiradora para levantar líquidos inflamables o combustibles (gasolina, fluido de limpiar, perfumes, etc.), o la use en áreas donde puedan estar presentes. Los vapores de estas substancias pueden crear un peligro de incendio o explosión.

No levante nada que esté ardiendo o echando humo, tal como cigarrillos, fósforos, o cenizas calientes.

No use la aspiradora sin la bolsa de polvo y/o filtros en su lugar.

Siempre cambie la bolsa de polvo después de limpiar la alfombra, limpiadores o refrescantes, polvos, y polvo fino. Estos productos obstruyen los filtros, reducen la circulación del aire y pueden causar daño a la aspiradora. La falla en cambiar la bolsa de polvo puede causar daño permanente a la aspiradora.

No use la aspiradora para levantar objetos duros afilados, pequeños juguetes, alfileres, sujetapapeles, etc. Ellos pueden dañar la aspiradora o la bolsa de polvo.

Desenchufe antes de conectar el Pet HandiMate®.

Usted es responsable de estar seguro de que su aspiradora no es usada por alguien incapaz de operarla correctamente.

## GUARDE ESTAS INSTRUCCIONES

El armado y uso seguro de su aspiradora son su responsabilidad. Esta aspiradora ha sido diseñada exclusivamente para uso doméstico. Lea este Manual del propietario detenidamente, pues contiene información importante sobre seguridad y uso. Esta guía contiene información sobre seguridad debajo de símbolos de advertencia o cuidado.

## PIEZAS Y CARACTERÍSTICAS

Es importante conocer las piezas y características de su aspiradora para asegurar su uso adecuado y seguro. Examinelas antes de usar su aspiradora.

### PARTES DE REEMPLAZO

Nombre de parte	Pieza No.
Filtro de escape	20-53296
Bolsa para polvo (2-Paquete)	20-53293
Bolsa para polvo (6-Paquete)	20-53294
Para ordenar filtros de reemplazo llamando al 1-844-202-9924	

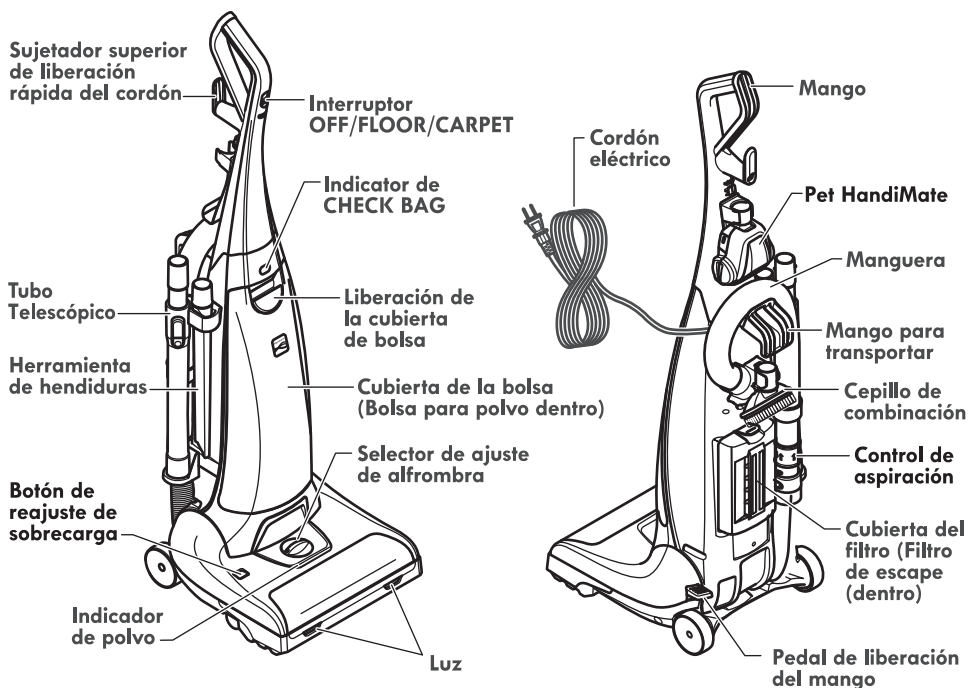



Por favor ponga atención especial a los cuadros que le alertaran de posibles peligros  
**Advertencia:** Esta información le alertará de peligro de fuego, choques eléctricos, quemaduras y lesiones. **Cuidado:** Esta información le alertará de peligros como lesiones y daños de propiedad.

## INSTRUCCIONES DE ENSAMBLE



### ADVERTENCIA

**Peligro de lesión personal y daño al producto**

**No conecte la aspiradora hasta que termine de armarla. De lo contrario podría causar un choque eléctrico o lesión corporal.**

Antes de armar la aspiradora, revise la **LISTA DE EMBALAJE** (pág 1). Use esta lista para verificar que ha recibido todos los componentes de su nueva aspiradora Kenmore Elite.

## MANGO

1. Retire la manguera de la soporte de la manguera.

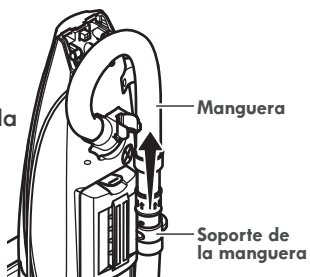

Tornillo de la mango



2. Retire el tornillo de la manija de la aspiradora.

3. Coloque el mango como se ve en el diagrama.

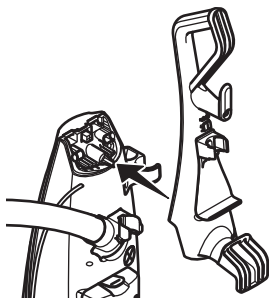

### CUIDADO

**No apriete demasiado el tornillo.**

**Si lo aprieta demasiado podría arruinar los orificios para el tornillo.**

**No opere la aspiradora sin tener instalado el tornillo.**

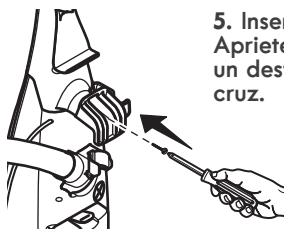

5. Inserte el tornillo. Apriete el tornillo con un destornillador de cruz.

6. Colocar la manguera en los soportes como se muestra.

7. Colocar la manguera en la manguera de boquilla y presíonelo firmemente en la manguera de la boquilla.

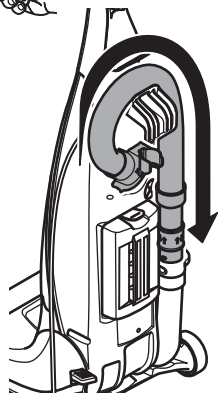

## ACCESORIOS

1. Inserte el tubo telescópico y la herramienta para hendiduras en el soporte como se muestra.

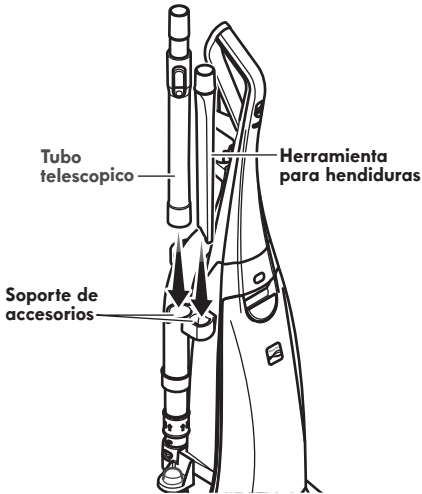

2. Inserte el cepillo de combinación en el contenedor de atrás de la aspiradora como se muestra.

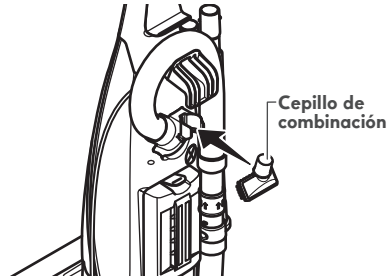

3. Coloque el Pet HandiMate en el soporte.

4. Rotar el Pet HandiMate hasta que este quede fijo en su lugar.

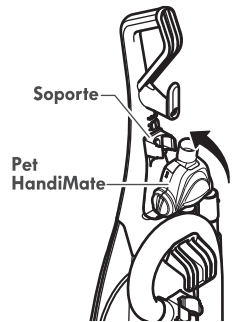

## CORDÓN ELÉCTRICO



### ADVERTENCIA

Choque eléctrico y Peligro de daños personales

Enrollar el cordón muy apretado pone estrés en el cordón y puede causar que este de dañe. Un cordón dañado es un peligro de choque eléctrico y puede causar daños personales.

**NOTA:** La manguera debe estar en su lugar antes de ensamblar el cordón.

1. Asegúrese de que el sujetador superior del cordón de liberación rápida se encuentre en posición hacia arriba.

2. Enrolle el cordón eléctrico alrededor del gancho de liberación rápida del cordón y la manija para transportar.

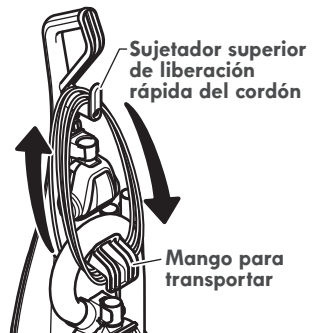

3. Presione la ranura del enchufe sobre el cordón.

# INSTRUCCIONES DE OPERACIÓN

## CUIDADO

¡Partes en movimiento! Para reducir el riesgo de daños corporales, no toque el agitador cuando la aspiradora está encendida. El tocar el agitador mientras que está girando puede cortar, contusionar o causar otras lesiones. Siempre desconecte del tomacorriente antes de dar mantenimiento.

Tenga cuidado al aspirar cerca de niños.

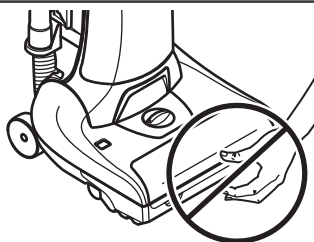

## CORDÓN ELÉCTRICO

1. Gire el sujetador del cordón hacia abajo para liberar el cordón eléctrico.



## ADVERTENCIA

Peligro de lesión personal y daño al producto

- Para reducir el riesgo de choque eléctrico, esta aspiradora cuenta con una clavija polarizada (uno de los contactos es más ancho que el otro).
- La clavija sólo puede introducirse de una manera en el enchufe. Si la clavija no cabe bien en el enchufe, invírtala. Si aún no cabe, llame a un electricista para que instale un enchufe correcto. No altere la clavija de ninguna manera.

2. Desprenda el enchufe del cordón eléctrico y quite el cordón del sujetador superior.

3. Esté seguro de que el cordón eléctrico se mantiene fijo en la hendidura de fijación del gancho.

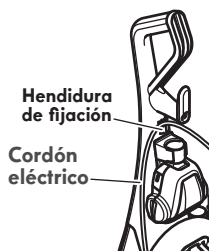

4. Conecte el cordón eléctrico polarizado en un enchufe de 120 voltios que se encuentre cerca del piso.

## ADVERTENCIA

Peligro de lesión personal y daño al producto

- Cuando alguna anomalía/desperfecto ocurra, pare de usar el producto inmediatamente y desconéctelo del toma corriente.

**NO** use los enchufes localizados sobre los muebles. Los objetos cercanos podrían resultar dañados.

5. Para guardar el cordón, gire el sujetador del cordón hacia arriba y enredarlo el cordón alrededor del sujetador y de la manija para cargar.

## ADVERTENCIA

Choque eléctrico y Peligro de daños personales

Enrollar el cordón muy apretado pone estrés en el cordón y puede causar que este se dañe. Un cordón dañado es un peligro de choque eléctrico y puede causar daños personales.

## DESPRENDIMIENTO DEL MANGO

Libere el mango pisando el pedal de liberación y tirando del mango hacia abajo con la mano.

Mueva la aspiradora a la posición mediana para el uso normal. Pise el pedal de liberación y baje la manija hacia el suelo para cambiar de la posición normal a la posición baja.

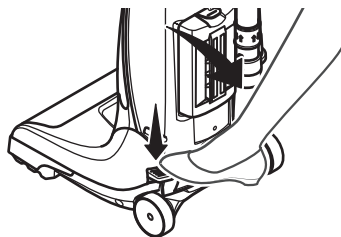

## INTERRUPTOR OFF/FLOOR/CARPET



### CUIDADO

Refiérase a las recomendaciones de los fabricantes de su alfombra para su limpieza. Algunas alfombras más delicadas pueden requerir que sean aspiradas con el agitador apagado, para prevenir daño a la alfombra.



### ADVERTENCIA

Peligro de lesión personal

**NO COLOQUE** la aspiradora en la escalera. Si se cae, podría causar lesión personal o daño a la propiedad.

**Nota:** El agitador no girará cuando la aspiradora está en posición vertical.

**OFF** (Apagado) - Apaga la succión y el agitador motorizado.

**FLOOR** (Piso) - hace andar el motor de succión solamente. En esta posición el montaje del cepillo no da vueltas. Esta posición debe ser usada para limpiar pisos de madera dura y azulejos y cuando se usan accesorios (herramientas).

**CARPET** (Alfombra) - hace andar ambos motores, el de succión y el del cepillo.

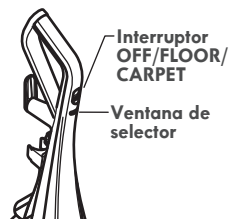



## SELECCIÓN DE NIVEL DE PELO DE LA ALFOMBRA

Seleccione una altura del pelo de la alfombra girando el selector de nivel de pelo de la alfombra situado en la boquilla.



### SUGERENCIAS SOBRE EL AJUSTE DE NIVEL DE PELO DE LA ALFOMBRA

Hay cinco (5) ajustes de nivel. Use el ajuste **LO** (bajo) para obtener la mejor limpieza a fondo. Por otra parte, quizás se requiera elevar el nivel para facilitar algunas tareas, como por ejemplo cuando se trata de tapetes y algunas alfombras de pelo largo, y para impedir que la aspiradora se apague.

**Atención:** Refiérase a las recomendaciones del fabricante para limpiar su alfombra. Algunas alfombras más delicadas pueden requerir el uso de la aspiradora con el agitador desconectado para prevenir que la alfombra sea dañada.

Se sugieren los siguientes ajustes:

**HI** – Pelo muy largo y suelto, tapetes, alfombras muy acojinadas.

**MED HI** – Pelo mediano a largo.

“ | ” – Pelo mediano.

**MED LO** – Pelo corto a mediano.

**LO** – El ajuste predilecto para muchas alfombras y pisos sin recubrimiento.

**NOTA:** para proteger a los pisos sin recubrimiento y a alfombras delicadas, mueva el selector de potencia hacia la posición **FLOOR** para detener el giro del agitador.

### ! CUIDADO

No permita que la aspiradora este en un solo lugar durante ningún tiempo cuando el agitador está rotando. Se puede dañar la alfombra.

## INDICADOR DE POLVO

El indicador eléctrico de polvo es una característica que detecta el polvo mientras que pasa por la aspiradora.

El indicador de polvo están localizados en la parte delantera de la cubierta del indicador.

- Cuando poco o nada de la succionado está presente la luz está apagada.
- Cuando la succionado está presente la luz está encendida.

### OPERACIÓN

Cuando utilizando la aspirador, la luz se encenderá y permanecerá encendido mientras el sensor detecta una alta concentración de partículas que pasan a través de la aspiradora. Para limpie opticas celadas de indicador de polvo ver la página 14.

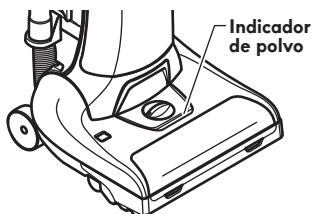

## INDICADOR DE CHECK BAG

Cuando la unidad esta trabajando con un flujo de aire normal, la luz en Indicador de **CHECK BAG** esta apagada. La luz se enciende cuando.

**Nota:** Es normal que el indicador de bolsa llena se active cuando se utilizan ciertos accesorios debido a la reducción de aire. No es necesario ningún mantenimiento.



La luz se enciende cuando:

- La bolsa de polvo esta saturada. Ver sección de como **CAMBIAR BOLSA DE POLVO** en la (pág 15).
- Se el flujos de aire es obstruido. Si esto ocurre revisar el filtro del motor u otras posibles obstrucciones localizadas en la sección **REMOVER OBSTRUCCIONES** (pág 18-19).

## ACCESORIOS



### CUIDADO

**NO USE** la manguera cuando la aspiradora este en uso

Siempre regrese la aspiradora a la posición vertical antes de usar la manguera y los accesorios.

1. Colocar la aspiradora en posición vertical.

2. Retire la manguera de la soporte de la manguera.

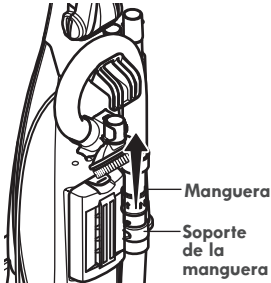

3. Use los accesorios de acuerdo a como los necesite. Ver la tabla de **USO DE ACCESORIOS** (pág 11).

### PARA UN ALCANCE ADICIONAL:

Colocar el tube telesópico en el manguera. La herramienta para hendiduras, cepillo para combination y el Pet HandiMate se puede acoplar al final del tube telesópico como los necesite.



### CUIDADO

Cuando use los accesorios, tenga cuidado de no estirar demasiado la manguera expansible para tratar de alcanzar más lejos. Si trata de estirar la manguera más de lo debido, podría causar que la aspiradora se venga abajo.



### CUIDADO

**NO** tire de la aspiradora por la manguera en la habitación. Podrían ocurrir daños a sus pertenencias.

## TUBO TELESCÓPICO

El tubo telescópico es ajustable y no requiere ensamble, para ajustar simplemente presione el botón y estire hasta encontrar la altura deseada, suelte el botón y mueva la extensión interior para adentro o afuera hasta que esta se trabe.

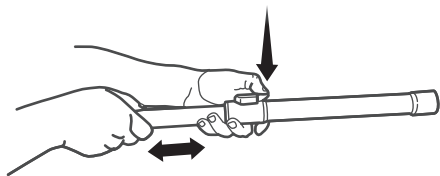

## CEPILLO PARA COMBINACIÓN

El cepillo combinado se puede conectar directamente al tubo.

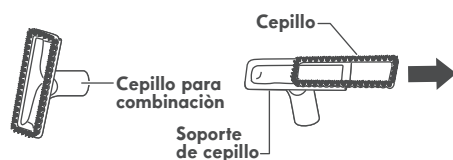

Use el cepillo de combinación sin el cepillo para una mayor succión en muebles, cojines o escaleras.

Use el cepillo de combinación con el cepillo para limpiar superficies sueltas como cortinas.

## CONTROL DE ASPIRACIÓN

El control de aspiración le permite cambiar la potencia de aspiración de la aspiradora dependiendo del grosor de la tela o alfombra.

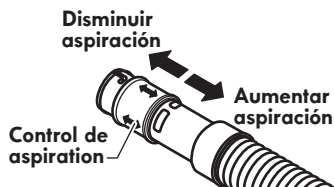

- Abriendo el control reduce la aspiración para cortinas y alfombras ligeros.
- Cerrando el control aumenta la aspiración para tapicería y alfombras.

Para mejores resultados, cierra el control de aspiración completamente.

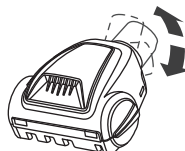
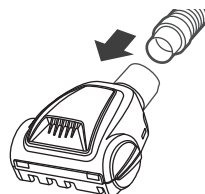

## PET HANDIMATE

Junte la manguera o el tubo al Pet HandiMate y apriete con firmeza.



Pet HandiMate gira y pivotea para una limpieza más conveniente.

## CUADRO DE USO DE LOS ACCESORIOS

ACCESORIO	ÁREA A LIMPIAR					✓ = Applicable	
	Entre Muebles*	Cojines*	Cortinas*	Escalones			Pisos
				Alfombra	Duros		
HERRAMIENTA PARA HENDIDURAS 	✓	✓		✓	✓		
CEPILLO PARA COMBINACIÓN** 	✓		✓	✓	✓		
PET HANDIMATE®*** 	✓			✓			

\* Siempre limpie los accesorios antes de usar sobre telas.

\*\* Use el sujetador del cepillo sin el cepillo para una mayor succión en muebles, cojines o escaleras. Use el sujetador del cepillo con el cepillo para limpiar superficies sueltas como cortinas.

\*\*\*Consulte la Guía de uso y cuidado del dispositivo Pet HandiMate para obtener instrucciones detalladas sobre el cambio de la correa y otros procedimientos.

## CARACTERÍSTICAS DE RENDIMIENTO/SEGURIDAD

### SISTEMA DE PROTECCIÓN DE MOTOR

#### Protector Termal - Succión del Motor

Esta aspiradora tiene un protector termal que se ajusta automáticamente para proteger a la aspiradora del sobrecalentamiento. Si una obstrucción impide el flujo normal de aire al motor, el protector termal apaga el motor automáticamente para permitir que el motor se enfríe a fin de evitar posibles daños a la aspiradora.

#### Protector Termal- Motores del agitador

Esta aspiradora esta equipada con protectores de sobre calentamiento en los motores del agitador que se activan automáticamente para la protección de los motores. Estos protectores desconectan de toda corriente eléctrica a los motores automáticamente cuando existe un sobrecalentamiento. Esto permite que los motores se enfríen y que no se vayan a fundir o sufrir un desperfecto.

**Para corregir el problema:** Si esto ocurre, apague la aspiradora y desenchufe el cordón del tomacorriente para permitir que la aspiradora se enfríe y que el protector termal se reajuste.

#### CUIDADO

Siempre regrese la aspiradora a la posición vertical antes de usar la manguera y los accesorios. La falla de este es el resultado del sobre calentamiento de los motores del agitador. Esto puede causar que el protector termal se active.

Busque y saque las obstrucciones o cambie la bolsa, si es necesario. Examine también y reemplace cualquier filtro obstruido. Espere aproximadamente 50 minutos y enchufe la aspiradora y prenderla para ver si el Válvula de paso se ha reajustado.

### VÁLVULA DE PASO

Esta aspiradora contiene una válvula de paso de aire que sirve como Válvula de paso y cuando un bloqueo impida que circule el aire al motor se abre automáticamente para proveer un flujo de aire fresco al motor. Así esta válvula impide el sobre calentamiento del motor y como consecuencia que esta se dañe. Usted podrá notar un sonido diferente al normal cuando esta válvula se activa y el aire pasa por ella.

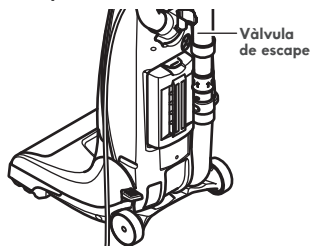

**Para corregir el problema:** Instale una bolsa nueva. Si se usa algún accesorio ajuste este para tener un mayor flujo de aire.

**Nota:** La válvula de desviación puede estar abierta mientras se usan los accesorios o para limpiar una alfombra nueva a causa de un flujo reducido de aire por los accesorios mismos o por la pelusa de la alfombra que llene la bolsa rápidamente.

**Nota:** No obstruya el Válvula de paso.

## PROTECTOR DE SOBRECARGA DEL AGITADOR

El motor del agitador tiene una protección incorporada contra daño del motor en caso de que el agitador se bloquee. Si el agitador se pone lento o se detiene, el protector de sobrecarga del agitador apaga el motor del agitador. El

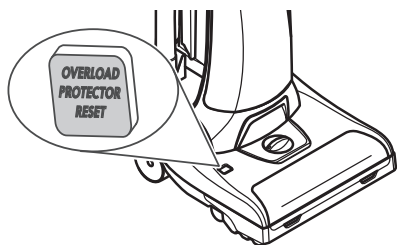

motor de succión continuará funcionando. Para corregir el problema: Apague y desconecte la aspiradora, limpie la obstrucción, y después presione el botón del protector de sobrecarga (**OVERLOAD PROTECTOR RESET**).

### NOTA:

Una vez que el motor del agitador de pare, limpie las abstrucciones del agitador. Por favor espere 20 segundos como mínimo antes de reajustar el protector de sobre carga.

Si el problema persiste, busque un técnico calificado que haga el Kenmore de la aspiradora.

## CUIDADO DE LA ASPIRADORA

Siga siempre todas las instrucciones de seguridad antes de efectuar el mantenimiento a su aspiradora.



### ADVERTENCIA

Peligro de choque eléctrico o lesión corporal

Desconecte la unidad antes de efectuar el mantenimiento a su aspiradora. De lo contrario podría producirse un choque eléctrico o causar lesión corporal si la aspiradora arranca de manera imprevista.

## LIMPIEZA DEL EXTERIOR Y DE LOS ACCESORIOS

1. Desconecte el cordón eléctrico de la clavija de la pared. **NO** rocíe agua sobre la aspiradora.

2. Para limpiar el exterior o reducir la electricidad estática y acumulación de polvo, limpie la superficie exterior de la aspiradora y los accesorios, usando un trapo suave y limpio, mójelo en una solución de agua y detergente líquido, y exprímalo. Séquela después de limpiar.

Lave los accesorios en agua tibia jabonosa, enjuague y deje secar al aire. No los lave en lavadora de platos.



### CUIDADO

No use los accesorios si están mojados.

Los accesorios que se utilicen en áreas sucias, debajo del refrigerador, no deben usarse en otras superficies sin antes ser lavados. Podrían dejar marcas.

## ALMACENAMIENTO DE LA ASPIRADORA

Reemplace la manguera y el tubo si es necesario (ver pág 5 & 6).

Recoja el cordón y enrrollarlo en los sujetadores superior e inferior, sin que quede muy apretado. Asegure la clavija sobre el cordón de poder (ver pág 6).

Guarde la aspiradora bajo techo en un lugar seco, con el mango en posición vertical.



### ADVERTENCIA

**Choque eléctrico y Peligro de daños personales**

Enrollar el cordón muy apretado pone estrés en el cordón y puede causar que este se dañe. Un cordón dañado es un peligro de choque eléctrico y puede causar daños personales.

## LIMPIEZA DE LAS CELDAS ÓPTICAS

Los ópticos del indicador de polvo consiste en dos celdas ópticas localizadas dentro de la boquilla. De vez en cuando es necesario limpiar las dos celdas ópticas para que funcionen a su capacidad máxima.

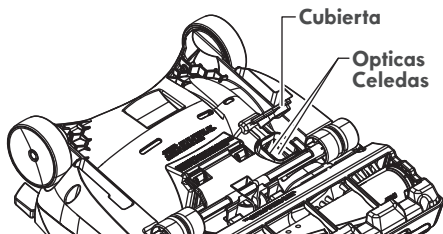

Se recomienda limpiar las celdas ópticas:

- Cuando se enciende continuamente la luz.
- Cuando se adhieren la tierra o el polvo en las celdas ópticas.

Para limpiar el indicador, limpié lo con un trapo suave y seco. Nunca use detergentes o líquidos porque ellos pueden ensuciar más rápido las celdas ópticas y será necesario limpiarlas más pronto de lo normal.

Reemplace la cubierta. Asegúrese de que esté completamente asegurado en su lugar.

# CAMBIO DE LA BOLSA PARA POLVO

## ⚠ ADVERTENCIA

Siempre desconecte el cordón eléctrico antes de reparar alguna parte de la aspiradora. the vacuum cleaner.

## BOLSA DE POLVO ESTILO O

### PARA CAMBIAR LA BOLSA PARA POLVO

1. Jale del pestillo de la cubierta de bolsa.

Pestillo de la cubierta

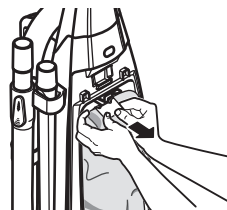
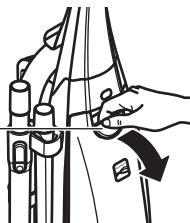

2. Sostenga el collarín de la bolsa para polvo por ambos lados, (no la pestaña,) y jale suavemente, retirando cuidadosamente la bolsa para polvo de su soporte.

**NOTA:** No jale del mecanismo de seguridad de la bolsa cuando remueva o instale una bolsa para polvo nueva.

Mechanismo de seguridad de la bolsa

Soporte de la bolsa

Filtro de seguridad del motor

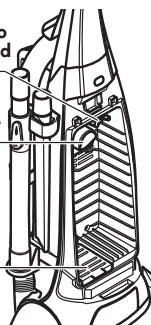

3. Elimine la bolsa para polvo usada cuidadosamente dentro de una bolsa de plástico y amárrela o séllela para evitar que el polvo escape. No vuelva a usar la bolsa para polvo.

**NOTA:** Revise el soporte de la bolsa y el filtro de seguridad al motor.

### PARA CAMBIAR LA BOLSA

1. Desdoble la bolsa para polvo nueva. Doble la lengüeta de seguridad de la nueva bolsa para polvo en dirección contraria a la abertura que va en el soporte de la bolsa.

Lengüeta de seguridad

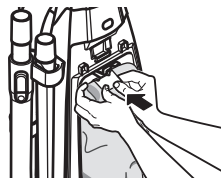

2. Inserte la bolsa para polvo completamente sobre el soporte de la bolsa sujetando la bolsa por el collar.

3. Coloque la bolsa en la cámara de la bolsa de polvo. Asegúrese de que todas las partes de la bolsa para polvo esté completamente dentro de la cavidad para la bolsa antes de cerrar la cubierta de la bolsa.

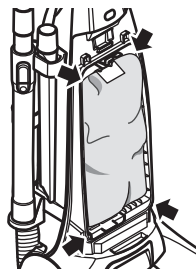

4. Reinstale la lengüeta de la cubierta de polvo en la ranura en la aspiradora.

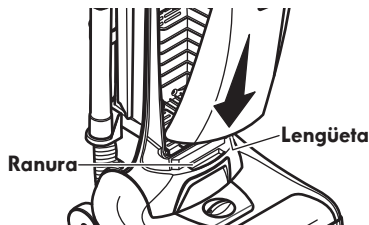

5. Reinstale la cubierta de polvo hasta la posición. Un sonido de "click" se debe de oír.

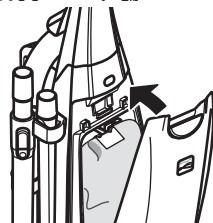

Asegúrese de que la bolsa para polvo esté instalada por completo en la cavidad de la bolsa.

**NOTA:** Si la bolsa para polvo no esta instalada o no esta instalada correctamente el mecanismo de seguridad de la bolsa impedirá que la bolsa cierre.

## ⚠ CUIDADO

**NUNCA REUTILICE UNA BOLSA PARA POLVO.** Los materiales muy finos, tales como desodorantes para alfombras, talco facial, polvo fino, yeso, hollín, pelusa de alfombras nuevas, etc., pueden atascar la bolsa y causar que se rompa antes de que esté llena. Cambie la bolsa más seguido cuando aspire este tipo de materiales.

## FILTRO DE PROTECCIÓN AL MOTOR



### ADVERTENCIA

**Peligro de choque eléctrico**

Desenchufe el cable de poder del tomacorriente. No opere la aspiradora sin el filtro primario o el filtro de escape. Este seguro que los filtros estén instalados apropiadamente para prevenir alguna falla del motor y/o sacudida eléctrica.

Revise el filtro de protección al motor frecuentemente y límpielo cuando este sucio.

Remueva la bolsa para polvo como se muestra en la sección de **CAMBIO DE BOLSA** (pág 15).

Levante la tapa del filtro que se encuentra en la parte inferior del contenedor de polvo como de muestra en la ilustración. Si el filtro esta sucio remueva este simplemente jalando hacia afuera.



Lave el filtro con agua tibia en una solución jabonosa, enjuague bien y apriete bien con su mano para remover excesos de agua, permita que este seque al aire libre por lo menos 24 horas.

**NO** lo lave en lavadora de platos.

**NO** lo instale humedo.

Vuelva a colocar el filtro deslizándolo de nuevo en su lugar debajo de las estrias en la cavidad para la bolsa.

Vuelva a colocar la bolsa de polvo como se muestra en la sección de **CAMBIO DE BOLSA** (pág 15).



## CAMBIO DEL FILTRO DE ESCAPE

### FILTRO DE ESCAPE ESTILO No. EF-9

El filtro de escape se debe reemplazar cuando este sucio. El tiempo de reemplazo depende de las condiciones de uso. El filtro de escape de debe de revisar cada vez que se cambie la bolsa.

El filtro de escape no puede ser lavado, perdería su capacidad de atrapar el polvo.

1. Presione hacia abajo el seguro de la cubierta del filtro de escape y jale hacia afuera para remover la tapa.

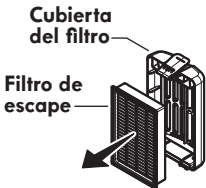
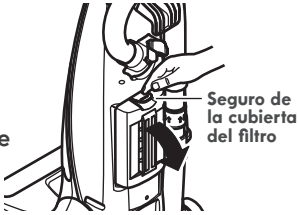

2. Remueva el filtro de escape de la cubierta.

3. Coloque el nuevo filtro de escape dentro de la cubierta como se muestra.

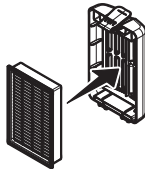

4. Para reinstalar la cubierta del filtro de escape insertando las lengüetas en las ranuras.

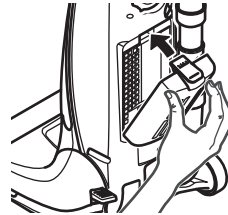
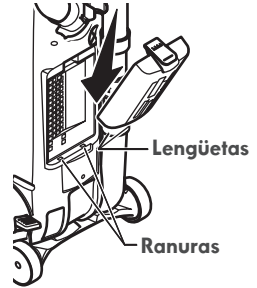

5. Presiona cubierta en su lugar.

# CÓMO ELIMINAR LOS RESIDUOS DE BASURA EN LOS CONDUCTOS

Proceda siempre con precauciones de seguridad antes de efectuar el mantenimiento a su aspiradora.

## **⚠ ADVERTENCIA**

Peligro de choque eléctrico o lesión corporal  
Desconecte la unidad antes de efectuar el mantenimiento a su aspiradora. De lo contrario podría producirse un choque eléctrico o causar lesión corporal si la aspiradora arranca de manera imprevista.

Si la aspiradora no parece tener suficiente succión, revise si la bolsa del polvo está llena o si el filtro está tapado. Ver **CAMBIO DE LA BOLSA PARA POLVO** (pág 15) y **FILTRO DE PROTECCIÓN AL MOTOR** (pág 16).

Si la bolsa del polvo y áreas del filtro están libres de trabas, revise la manguera expansible.

## **PARA REMOVER LA OBSTRUCCIÓN DE LA MANGUERA**

1. Remueva el mango de la manguera del soporte de la manguera, girando, y tirando derecho hacia afuera.

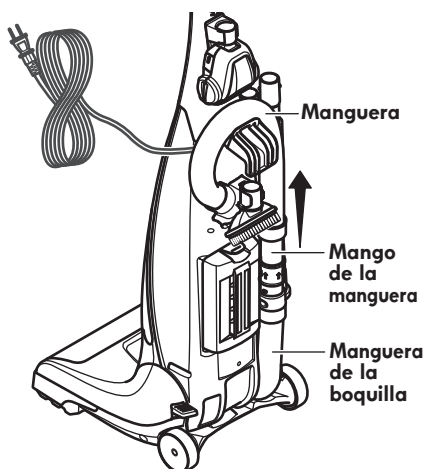

2. Enchufe la aspiradora y enciendala.

3. Estire al máximo la manguera y luego permita que se encoja hasta su tamaño normal de almacenamiento.

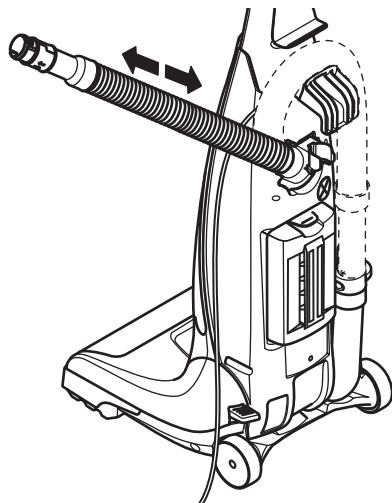

4. Reinserte la manguera adentro de la abertura en el cuerpo de la cual fue sacada.

5. Apague la aspiradora y desenchufe el cordón.

Si la bolsa del polvo, áreas del filtro y manguera están libres de trabas, desconecte la manguera de la boquilla del soporte de la manguera y revise la boquilla por obstáculos.

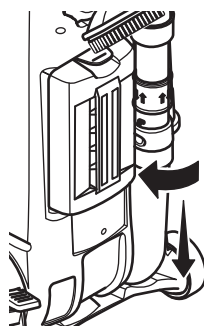

1. Remueva del manguera de la boquilla, girando, y tirando derecho hacia afuera.

Limpie el agitador de acuerdo a las instrucciones en la sección **LIMPIEZA DEL AGITADOR** (pág 19).

Retorne la aspiradora a la posición vertical antes de enchufarla en un tomacorriente.

## PARA REMOVER LA OBSTRUCCIÓN DE LA CUBIERTA

### ADVERTENCIA

Peligro de choque eléctrico o lesión corporal  
Desconecte la unidad antes de efectuar el mantenimiento a su aspiradora. De lo contrario podría producirse un choque eléctrico o causar lesión corporal si la aspiradora arranca de manera imprevista.

1. Levante la cubierta para ceder a limpiar el conducto de limpieza.

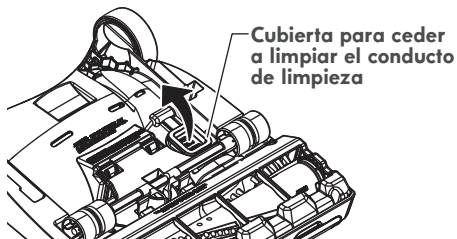

2. Remover cualquier clase de pelusa o escombros acumulados.
3. Reemplace la cubierta. Asegúrese de que esté completamente asegurado en su lugar.

## PARA REMOVER LA OBSTRUCCIÓN DEL PET HANDIMATE

Chequee frecuentemente el pasaje de aire para estar seguro de que está libre de obstrucciones.

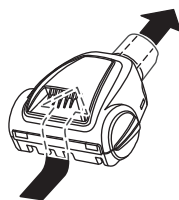

### ADVERTENCIA

Para reducir el riesgo de daños personales quite el Pet HandiMate de la manguera u el tubo antes de quitar los residuos.

## LIMPIEZA DEL AGITADOR

### BOQUILLA

Para un aspirado eficiente, el agitador debe ser mantenido libre de fibras de alfombra, hilos, o acumulación de pelo. Luego de 7 a 10 usos, desenchufe y dé vuelta a la aspiradora y revise el agitador para ver si tiene acumulación de hilos, fibras o pelo.

Use tijeras para sacar cualquier acumulación atorada alrededor del agitador.

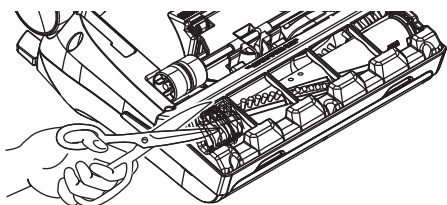

### PET HANDIMATE

Corte con unas tijeras el pelo de alfombra y la pelusa envueltos en el agitador.

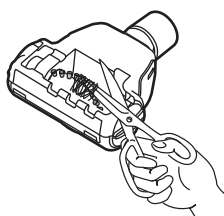

### ADVERTENCIA

Para reducir el riesgo de daños personales quite el Pet HandiMate de la manguera u el tubo antes de quitar los residuos.

## RECONOCIMIENTO DE PROBLEMAS

Revise este recuadro para encontrar soluciones a problemas que puede corregir usted mismo. Cualquier otro servicio debe ser realizado por Kenmore u otro agente de servicio calificado.



### **ADVERTENCIA** Peligro de choque eléctrico

**Desconecte la aspiradora antes de efectuar el mantenimiento a su aspiradora. De lo contrario podría producirse un choque eléctrico o causar lesión corporal.**

PROBLEMA	CAUSA POSIBLE	SOLUCIÓN POSIBLE
La aspiradora no enciende	<ol style="list-style-type: none"> <li>1. Está desconectada.</li> <li>2. Cortacircuitos botado o fusible quemado en el tablero de servicio de la residencia.</li> <li>3. Protector termal activado.</li> <li>4. Toma-corriente defectuoso.</li> </ol>	<ol style="list-style-type: none"> <li>1. Conecte bien, seleccione la función deseada en el control manual.</li> <li>2. Restablezca el cortacircuitos o cambie el fusible.</li> <li>3. Desconecte la aspiradora y permita que se enfríe, el protector térmico se activara por si solo (pág 12).</li> <li>4. Pruébelo con otro aparato o lámpara. Hágalo reparar apropiadamente.</li> </ol>
No aspira satisfactoriamente.	<ol style="list-style-type: none"> <li>1. Bolsa para polvo llena o atascada.</li> <li>2. Ajuste incorrecto de nivel de pelo de la alfombra.</li> <li>3. Agitador desgastado.</li> <li>4. Boquilla, o sujetador de la bolsa, atascada.</li> <li>5. Manguera atascada.</li> <li>6. Manguera rota.</li> <li>7. La manguera no está bien insertada.</li> <li>8. Activación del sistema de protección del motor.</li> <li>9. Filtros de seguridad.</li> <li>10. Cubierta para ceder a limpiar el conducto de limpieza está abierta.</li> </ol>	<ol style="list-style-type: none"> <li>1. Cambie la bolsa (pág 15).</li> <li>2. Ajuste el nivel (pág 9).</li> <li>3. Cambie el agitador.</li> <li>4. Revise <b>COMO ELIMINAR LOS RESIDUOS DE BASURA EN LOS CONDUCTOS</b> (pág 18-19).</li> <li>5. Revise la manguera por residuos.</li> <li>6. Cambie la manguera.</li> <li>7. Inserte bien la manguera.</li> <li>8. Determine si existen bloqueos. (pág 18-19).</li> <li>9. Cambie el filtro de protección al motor y el filtro del escape. (pág 18-19).</li> <li>10. Cierra la cubierta para ceder a limpiar el conducto de limpieza.</li> </ol>
La aspiradora levanta tapetes o es difícil empujar.	<ol style="list-style-type: none"> <li>1. Ajuste incorrecto de nivel de pelo de la alfombra.</li> </ol>	<ol style="list-style-type: none"> <li>1. Ajuste el nivel (pág 9).</li> </ol>
El agitador no funciona.	<ol style="list-style-type: none"> <li>1. Mango en posición vertical.</li> <li>2. Sobrecarga del agitador activado.</li> <li>3. Protector térmico activado.</li> <li>4. Interruptor es en la posición <b>FLOOR</b>.</li> </ol>	<ol style="list-style-type: none"> <li>1. Mueva el mango de la posición vertical.</li> <li>2. Reajuste la sobrecarga del agitador (pág 13)</li> <li>3. Desconecte la aspiradora y permita que se enfríe por 50 minutos (pág 12).</li> <li>4. Mueva el interruptor de la posición <b>CARPET</b>.</li> </ol>
Restricción del flujo con el uso de los accesorios; cambio de sonido.	<ol style="list-style-type: none"> <li>1. El uso de los accesorios limita el flujo de aire.</li> <li>2. La pelusa de una alfombra nueva obstruye el paso de aire.</li> </ol>	<ol style="list-style-type: none"> <li>1. Revise <b>ACCESORIOS</b> (pág 11).</li> <li>2. Revise <b>CÓMO ELIMINAR LOS RESIDUOS DE BASURA EN LOS CONDUCTOS</b> y limpie la manguera (pág 18-19).</li> </ol>

PROBLEMA	CAUSA POSIBLE	SOLUCIÓN POSIBLE
<p><b>El Pet HandiMate no funciona alrededor cuando está instalado.</b></p>	<ol style="list-style-type: none"> <li>1. Pila de la alfombra enredada del agitador.</li> <li>2. Correa desgastada o rota.</li> </ol>	<ol style="list-style-type: none"> <li>1. Limpie el agitador.</li> <li>2. No es un artículo que pueda repararse, reemplace el Pet HandiMate®.</li> </ol>
<p><b>No recoge bien la basura.</b></p>	<ol style="list-style-type: none"> <li>1. Pila de la alfombra enredada alrededor del agitador.</li> <li>2. Correa desgastada o rota.</li> <li>3. Problema con la aspiradora.</li> <li>4. Control de aspiración abierto.</li> <li>5. Perforaciones en la manguera de aspiración.</li> </ol>	<ol style="list-style-type: none"> <li>1. Limpie el agitador.</li> <li>2. No es un artículo que pueda repararse, reemplace el Pet HandiMate®.</li> <li>3. Consulte la sección de sugerencias para la aspiradora.</li> <li>4. Cierre el tubo de aspiración (pág 11).</li> <li>5. Cambie la manguera. Lleve la aspiradora al centro de servicio de Kenmore para reemplazar la manguera.</li> </ol>

## NOTAS

## NOTAS

# Kenmore®

Vacuum Cleaner Help Line

**1-877-531-7321**

8:00 am – 5:00 pm ET M-F

Refer to the Troubleshooting section  
of the Use & Care Guide.

For additional assistance,  
call the Vacuum Cleaner Help Line.

